

STIGA

stig

Stig 300
Stig 600
Stig 1200

PL Instrukcja obsługi



SPIS TREŚCI

1. MODELE I DANE TECHNICZNE	1
1.1. MODELE	1
1.2. DANE TECHNICZNE - STIGA STIG	2
2. BEZPIECZEŃSTWO	3
2.1. INFORMACJE DOTYCZĄCE BEZPIECZEŃSTWA	3
2.2. INSTRUKCJE BEZPIECZEŃSTWA	5
2.2.1. DOBRE PRAKTYKI BEZPIECZEŃSTWA	5
2.2.2. FUNKCJONOWANIE	5
2.3. ZATRZYMYWANIE I WYŁĄCZANIE KOSIARKI TRAWNIKOWEJ W WARUNKACH BEZPIECZEŃSTWA	7
3. WPROWADZENIE	8
3.1. WSTĘP OGÓLNY	8
3.1.1. CEL INSTRUKCJI	8
3.1.2. INSTRUKCJA CZYTANIA ZE SMARTFONA	8
3.2. OPIS PRODUKTU	9
3.2.1. OPIS OGÓLNY	9
3.2.2. GŁÓWNE CZĘŚCI	10
3.3. ROZPAKOWANIE	11
3.4. SYMBOLE I TABLICZKI	12
3.5. OGÓLNE WSKAZÓWKI DOTYCZĄCE INSTRUKCJI	13
4. INSTALACJA	14
4.1. OGÓLNE INFORMACJE DOTYCZĄCE INSTALACJI	14
4.2. CZĘŚCI DO ZAINSTALOWANIA	14
4.3. WERYFIKACJA WYMAGAŃ INSTALACYJNYCH	15
4.3.1. WERYFIKACJA OGRODU:	15
4.3.2. WERYFIKACJA DO INSTALACJI BAZY ŁADUJĄCEJ I ZASILACZA:	15
4.3.3. GŁÓWNE KONTROLE PODCZAS INSTALACJI PRZEWODU OBWODOWEGO:	17
4.4. KRYTERIA INSTALACJI PRZEWODU OBWODOWEGO	19
4.4.1. UKŁADANIE PRZEWODU OBWODOWEGO	19
4.4.2. OGRANICZANIE PRZESZKÓD:	21
4.4.3. PRZEJŚCIA MIĘDZY RÓŻNYMI STREFAMI OGRODU	23
4.5. INSTALACJA CZĘŚCI	23
4.5.1. INSTALACJA PRZEWODU OBWODOWEGO	24
4.5.2. ŁĄCZENIE PRZEWODU OBWODOWEGO	25
4.5.3. INSTALACJA BAZY ŁADUJĄCEJ	26
4.5.4. INSTALACJA REZYSTORA DLA NIEWIELKICH OBWODÓW	28
4.6. ŁADOWANIE KOSIARKA TRAWNIKOWA PO INSTALACJI 29	
4.7. USTAWIENIA PRODUKTU	30
5. FUNKCJONOWANIE	39
5.1. KONTROLA ZABEZPIECZEŃ W CELU URUCHOMIENIA KOSIARKI	39
5.2. RĘCZNA OBSŁUGA KOSIARKI TRAWNIKOWEJ	40
5.3. OPIS POLECEŃ OBECNYCH NA KOSIARCE TRAWNIKOWEJ	41
5.3.1. BEZPIECZNE ZATRZYMANIE - PRZYCIŚK STOP	41

5.3.2.	BEZPIECZNE WYŁĄCZANIE - KLUCZ BEZPIECZEŃSTWA	42
5.3.3.	WŁĄCZANIE I WYŁĄCZANIE - PRZYCISK ON/OFF.....	42
5.3.4.	WYBÓR PROGRAMU ZAPLANOWANEGO/ POJEDYNCZEGO CYKLU PRACY – PRZYCISK ZAPLANOWANY PROGRAM.....	43
5.3.5.	WYŚWIETLANIE STANU BLUETOOTH I ODŁĄCZANIE - PRZYCISK BLUETOOTH	45
5.3.6.	WYŚWIETLANIE STANÓW ALARMU - IKONA ALARMU.....	45
5.3.7.	WYŚWIETLANIE STANU NAŁADOWANIA AKUMULATORA – IKONA AKUMULATORA	46
5.3.8.	URUCHAMIANIE KOSIARKI - PRZYCISK START.....	46
5.4.	FUNKCJONOWANIE BAZY ŁADUJĄCEJ	47
5.5.	ŁADOWARKA AKUMULATORA	47
5.6.	REGULACJA WYSOKOŚĆ KOSZENIA	48
6.	KONSERWACJA	49
6.1.	ZAPROGRAMOWANA KONSERWACJA	49
6.2.	CZYSZCZENIE PRODUKTU	50
6.3.	WYMIANA NOŻY TNĄCYCH.....	52
6.4.	KONSERWACJA AKUMULATORA NA OKRES ZIMOWY I PRZECHOWYWANIE	53
6.5.	WYMIANA AKUMULATORA	53
7.	ROZWIĄZYWANIE PROBLEMÓW	54
7.1.	GŁÓWNE KOMUNIKATY Z APLIKACJI	55
8.	TRANSPORT, PRZECHOWYWANIE I UTYLIZACJA	57
8.1.	TRANSPORT	57
8.2.	PRZECHOWYWANIE	57
8.3.	UTYLIZACJA	57
9.	AKCESORIA	58
10.	GWARANCJA	59
10.1.	ZAKRES GWARANCJI.....	59
11.	DEKLARACJA ZGODNOŚCI CE	60

1. MODELE I DANE TECHNICZNE

1.1. MODELE

Niniejsza instrukcja ma zastosowanie dla modeli Stig 300, Stig 600, Stig 1200.

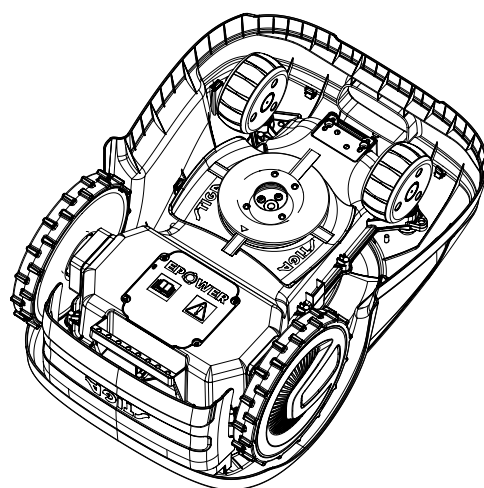
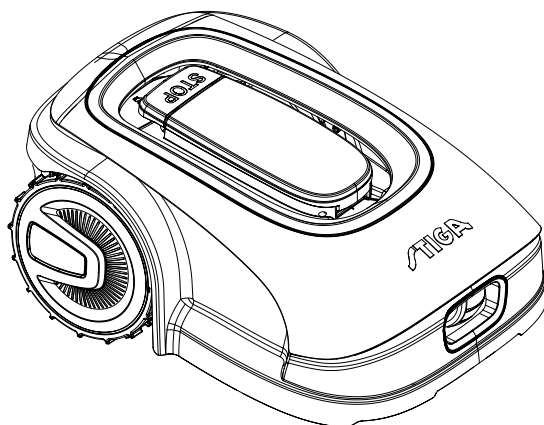

1.2. DANE TECHNICZNE - STIGA STIG

SPECYFIKACJA	JEDNOSTKA MIARY	STIGA Stig 300	STIGA Stig 600	STIGA Stig 1200
Wymiary (BxAxP)	[mm]	413 x 252 x 560	413 x 252 x 560	413 x 252 x 560
Ciężar kosiarki trawnikowej	[kg]	7,4	7,6	8
Wysokość koszenia (Min-Max)	[mm]	20-60	20-60	20-60
Średnica noża	[mm]	180	180	180
Prędkość koszenia	[rpm]	2850+/-50	2850+/-50	2850+/-50
Prędkość ruchu	[m/min]	22	22	22
Maksymalne nachylenie	%	45	45	45
Maksymalne nachylenie wzdłuż obwodu	%	20	20	20
Typologia silnika elektrycznego	-	Brushless	Brushless	Brushless
Typologia systemu koszenia	-	4 obrotowe noże tnące	4 obrotowe noże tnące	4 obrotowe noże tnące
Kod urządzenia tnącego	-	322104105/0	322104105/0	322104105/0
Typologia elektrycznego silnika koszącego	-	Brushless	Brushless	Brushless
Poziom odczytanej mocy akustycznej	[dB] (A)	57	57	57
Niepewność emisji hałasu, KWA	[dB] (A)	1,47	1,47	1,47
Gwarantowany poziom mocy akustycznej	[dB] (A)	59	59	59
Poziom hałasu przy uchu operatora	[dB] (A)	46,3	46,3	46,3
Klasyfikacja IP kosiarki trawnikowej	-	IPX5	IPX5	IPX5
Klasyfikacja IP bazy ładującej	-	IPX1	IPX1	IPX1
Klasyfikacja IP zasilacza	-	IP67	IP67	IP67
Temperatura otoczenia podczas pracy kosiarki trawnikowej [°C]	[°C]	0 - 50	0 - 50	0 - 50
Temperatura otoczenia podczas pracy bazy ładującej [°C]	[°C]	-10 - 50	-10 - 50	-10 - 50
Temperatura otoczenia podczas pracy zasilacza [°C]	[°C]	-10 - 50	-10 - 50	-10 - 40
Zdolność robocza	[m ²]	300	600	1200
Zasilanie	-	Input: 100-240Vac 1,2A Output: 30Vcc 2A	Input: 100-240Vac 1,2A Output: 30Vcc 2A	Input: 100-240Vac 1,2A Output: 30Vcc 2A
Model akumulatora	-	25,2 - 25,9 V 2 Ah	25,2 - 25,9 V 2,5 Ah	25,2 - 25,9 V 5 Ah
Czas ładowania	[min]	60	80	150
Bluetooth	-	4,2	4,2	4,2

2. BEZPIECZEŃSTWO

2.1. INFORMACJE DOTYCZĄCE BEZPIECZEŃSTWA

Podczas projektowania urządzenia szczególną uwagę zwrócono na aspekty, które mogą stwarzać zagrożenie dla bezpieczeństwa i zdrowia osób. Celem tych informacji jest zwrócenie uwagi użytkowników na sposoby zapobiegania ryzyku, poprzez unikanie zachowań niezgodnych ze wskazanymi wymaganiami.

**ZAGROŻENIE:**

Przed rozpoczęciem użytkowania kosiarki trawnikowej należy się zapoznać ze wszystkimi informacjami zawartymi w niniejszym dokumencie.

**ZAGROŻENIE:**

Kosiarka trawnikowa nie jest przeznaczona do użycia przez dzieci i osoby o ograniczonych zdolnościach fizycznych, sensorycznych lub umysłowych lub nie posiadających doświadczenia i wiedzy.

**ZAGROŻENIE ELEKTRYCZNE:**

Przed przystąpieniem do jakichkolwiek czynności regulacyjnych lub konserwacyjnych należy odłączyć zasilanie i włączyć urządzenie zabezpieczające.

**ZAGROŻENIE ELEKTRYCZNE:**

Nigdy nie używać kosiarki trawnikowej z uszkodzonym przewodem zasilającym transformatora. Uszkodzony lub zniszczony przewód może spowodować przypadkowy kontakt z częściami pod napięciem. W celu uniknięcia wszelkich zagrożeń, przewód może wymienić Producent lub jego autoryzowane centrum obsługi lub osoba o odpowiednich kwalifikacjach.

**ZAGROŻENIE ELEKTRYCZNE:**

Używać wyłącznie ładowarki i zasilacza dostarczonego przez Producenta. Użycie nieodpowiedniej ładowarki i zasilacza może doprowadzić do porażenia prądem i/lub przegrzania.

**POUCZENIE:**

W razie wycieku płynu z akumulatora, uszkodzone elementy należy umyć wodą / środkiem neutralizującym.

Nie dopuścić do bezpośredniego kontaktu z płynem z akumulatora.

W razie kontaktu z oczami zwrócić się o pomoc lekarską.

**POUCZENIE:**

Podczas funkcjonowania kosiarki należy się upewnić, że w strefie pracy nie przebywają osoby postronne (zwłaszcza dzieci i/lub zwierzęta domowe). Jeśli na obszarze znajdują się osoby postronne, należy zaprogramować pracę kosiarki trawnikowej w godzinach, w których obszar będzie pusty.

**POUCZENIE:**

Obszar operacyjny musi być ograniczony ogrodzeniem, którego nie można przeskoczyć.

Zapewnić odpowiednie ogrodzenie lub nadzorować pracę kosiarki.

**POUCZENIE:**

Stosować wyłącznie oryginalne części zamienne.

**POUCZENIE:**

Nie zmieniać, nie naruszać, nie omijać ani nie usuwać zainstalowanych urządzeń zabezpieczających.

**OSTRZEŻENIE:**

Upewnić się, że na trawniku nie są obecne zabawki, narzędzia, gałęzie, odzież ani inne przedmioty, które mogłyby uszkodzić urządzenie.

**ZAKAZ:**

Nie siadać na kosiarce.

**ZAKAZ:**

Nigdy nie podnosić kosiarki w celu sprawdzenia noża lub przeniesienia podczas pracy. Nie wsuwać rąk ani stóp pod urządzenie.

**ZAKAZ:**

Nie używać kosiarki podczas działania zraszacza ogrodowego.

**ZAKAZ:**

Nie myć kosiarki strumieniem wody pod wysokim ciśnieniem i nie zanurzać jej, częściowo lub całkowicie, w wodzie.

**ZAKAZ:**

Nie używać kosiarki, jeśli wszystkie jej części nie są w doskonałym stanie technicznym. W razie uszkodzenia wymienić części na nowe.

**ZAKAZ:**

Surowo zabrania się użycia i ładowania kosiarki w środowisku wybuchowym i łatwopalnym.

**NAKAZ:**

W regularnych odstępach czasu przeprowadzać kontrole wzrokowe kosiarki, aby sprawdzić, czy noże tnące i mechanizm tnący nie uległy zużyciu lub uszkodzeniu. Upewnić się, że kosiarka jest w dobrym stanie technicznym.

**NAKAZ:**

Przeczytać uważnie całą instrukcję, a przede wszystkim wszystkie informacje dotyczące bezpieczeństwa, i upewnić się, że zostały one w pełni zrozumiane. Ściśle przestrzegać instrukcji obsługi, konserwacji i napraw.

**NAKAZ:**

Operatorzy przeprowadzający konserwację i naprawy muszą w pełni znać specyfikę urządzenia i przepisy bezpieczeństwa.

**NAKAZ UŻYCIA RĘKAWIC:**

Należy stosować środki ochrony indywidualnej przewidziane przez Producenta, w szczególności należy stosować rękawice ochronne podczas wykonywania prac przy mechanizmie tnącym.

2.2. INSTRUKCJE BEZPIECZEŃSTWA



NAKAZ:

Przeczytać uważnie przed użyciem i zachować w celu przyszłej konsultacji.

2.2.1. DOBRE PRAKTYKI BEZPIECZEŃSTWA

Szkolenia

- Przeczytać uważnie instrukcję, poznać elementy sterujące i obsługiwać maszynę w prawidłowy sposób.
- Nigdy nie pozwalać dzieciom, osobom o ograniczonych zdolnościach fizycznych, czuciowych lub mentalnych lub nieposiadającym doświadczenia lub osobom, które nie znają instrukcji obsługi kosiarki. Miejscowe przepisy mogą ograniczać wiek operatora.
- Operator lub użytkownik ponosi odpowiedzialność za wystąpienie wypadków lub zagrożenia wobec osób trzecich i ich sprzętu.

Przygotowanie

- Upewnić się, że automatyczny system ogrodzenia obwodowego jest zainstalowany w opisany sposób.
- Okresowo sprawdzać obszar, w którym jest używane urządzenie i usuwać kamienie, patyki, przewody i wszelkie inne ciała obce, które mogą utrudniać jego pracę.
- Okresowo sprawdzać wzrokowo noże, śruby nożu i zespół tnący, aby się upewnić, że nie są one zużyte lub uszkodzone. Wymieniać zużyte lub uszkodzone noże i śruby parami, aby zachować wyważenie maszyny.
- Sygnały ostrzegawcze muszą się znajdować wokół obszaru roboczego kosiarki, jeśli jest on używana w obszarach publicznych lub otwartych dla publiczności. Na sygnałach musi być obecny następujący tekst: „Ostrzeżenie! Kosiarka automatyczna! Nie zbliżać się do urządzenia! Nie pozostawić dzieci bez nadzoru!”.

2.2.2. FUNKCJONOWANIE

Informacje ogólne

- Nie używać maszyny w razie uszkodzenia osłon lub braku urządzeń zabezpieczających, na przykład bez osłon.
- Nie zbliżać rąk ani nóg do części obrotowych lub pod części obrotowe. Nie zbliżać się do otworu wyrzutu trawy.
- Nie dotykać części kosiarki w ruchu przed ich całkowitym zatrzymaniem.
- Podczas obsługi kosiarki należy zawsze nosić masywne obuwie i długie spodnie.
- Nie podnosić ani nie przewozić maszyny z włączonym silnikiem.
- Wyjąć urządzenie odłączające z urządzenia:
 - Przed usunięciem niedrożności;
 - Przed kontrolą, czyszczeniem lub przeprowadzeniem prac konserwacyjnych przy maszynie.
- Nie pozostawiać pracującej maszyny bez nadzoru w obecności zwierząt domowych, dzieci lub innych osób.

Utrzymanie i konserwacja

- Aby zapewnić bezpieczną pracę maszyny, należy dokładnie dokręcić wszystkie nakrętki, śruby i wkrety.
- Często sprawdzać kosiarkę pod kątem zużycia lub zniszczenia.
- Ze względów bezpieczeństwa należy wymienić zużyte lub uszkodzone części.
- Upewnić się, że ostrza są wymieniane tylko na odpowiednie części zamienne.
- Upewnić się, że akumulatory są ładowane za pomocą odpowiedniej ładowarki zalecanej przez producenta. Niewłaściwe użytkowanie może spowodować porażenie prądem elektrycznym, przegrzanie lub wycieki płynów korodujących z akumulatora.
- W razie wycieku elektrolitu należy zmyć wodą / środkiem neutralizującym, a w przypadku kontaktu z oczami, zasięgnąć porady lekarza.
- Przeprowadzać konserwację maszyny zgodnie z instrukcjami producenta.

Akumulator/ładowarka



OSTRZEŻENIE:

Akumulatory litowo-jonowe mogą wybuchnąć lub spowodować pożar, jeśli zostaną rozmontowane, wystawione na działanie wody, ognia lub wysokiej temperatury lub w razie wystąpienia zwarcia. Zachować ostrożność podczas obchodzenia się z akumulatorem, nie demontować akumulatora i unikać niewłaściwych obciążeń elektrycznych lub mechanicznych. Nie wystawiać akumulatora na bezpośrednie działanie promieni słonecznych.

UWAGA: Zaleca się użycie wyłącznie oryginalnych produktów dostarczonych przez producenta. Nieoryginalne lub nieodpowiednie produkty mogą spowodować uszkodzenie kosiarki lub zagrożenie dla ludzi, zwierząt i rzeczy.

- a. Akumulator może być instalowany i/lub wyjmowany z kosiarki trawnikowej wyłącznie przez sprzedawcę lub centrum serwisowe.
- b. Przechowywać nieużywany akumulator w bezpiecznym miejscu z dala od źródeł ciepła lub przedmiotów, które mogą powodować zwarcia (kołki, śruby, różnego rodzaju metalowe przedmioty).
- c. Używać ładowarki z dala od łatwopalnych powierzchni lub substancji i, jeśli jest to możliwe - w suchych miejscach.
- d. Transportować akumulator i ładowarkę w oryginalnym opakowaniu.

Ochrona środowiska

UWAGA: Ochrona środowiska odgrywa ważną i priorytetową rolę podczas użytkowania urządzenia. Obsługa kosiarki powinna się odbywać w trosce o dobro społeczeństwa i środowiska, w którym żyjemy.

- a. Należy utylizować opakowanie i uszkodzone części zgodnie z lokalnymi przepisami w kraju użytkowania.
- b. Utylizować sprzęt elektryczny (kosiarkę trawnikową, akumulator, zasilacze itp.) zgodnie z Dyrektywą Europejską 2020/19/UE i normami krajowymi. W celu uzyskania szczegółowych informacji na temat utylizacji tego produktu, należy się zwrócić do organu odpowiedzialnego za utylizację odpadów z gospodarstw domowych lub do sprzedawcy.
- c. Zaleca się selektywną zbiórkę produktów i ich opakowań.

2.3. BEZPIECZNE ZATRZYMYWANIE I WYŁĄCZANIE KOSIARKI TRAWNIKOWEJ



NAKAZ:

Przed przystąpieniem do czyszczenia, transportu lub konserwacji zawsze bezpiecznie wyłączyć kosiarkę.

Wymagania i Nakazy:

- Klucz bezpieczeństwa.

Procedura:

1. Nacisnąć przycisk „STOP” (A), aby zatrzymać kosiarkę trawnikową w warunkach bezpieczeństwa i otworzyć pokrywę ochronną (B).
2. Aby bezpiecznie wyłączyć kosiarkę, należy wyjąć klucz bezpieczeństwa (C).
3. Zamknąć pokrywę ochronną (B).
4. W ten sposób nastąpi bezpieczne zatrzymanie lub wyłączenie kosiarki.

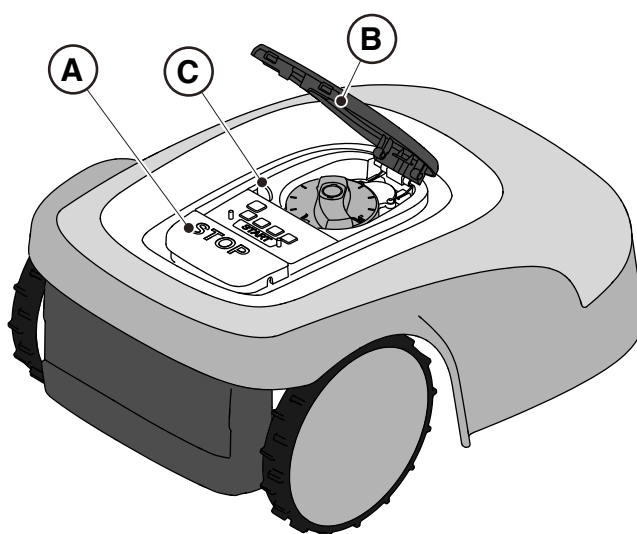

3. WSTĘP

3.1. WSTĘP OGÓLNY

3.1.1. CEL INSTRUKCJI

Niniejsza instrukcja stanowi integralną część urządzenia i jej celem jest dostarczenie informacji koniecznych do jego użytkowania.

Przechowywać instrukcję przez cały okres eksploatacji urządzenia, aby była ona zawsze dostępna.

Odbiorcą instrukcji jest użytkownik urządzenia, który powinien się zapoznać z zawartymi w niej informacjami i ściśle ich przestrzegać w celu ochrony bezpieczeństwa osób i uniknięcia uszkodzeń.

Informacje zostały zamieszczone w oryginalnym języku Producenta (włoskim), a następnie przetłumaczone na inne języki w celu spełnienia wymagań prawnych i/lub handlowych.

W celu podkreślenia ważnych treści zastosowano poniższe symbole.



ZAGROŻENIE \ POUCZENIE \ OSTRZEŻENIE:

Piktogramy zawarte w trójkącie z żółtym tłem i czarną linią oznaczają zagrożenie \ pouczenie \ ostrzeżenie.



ZAKAZ:

Piktogramy zawarte w przekreślonym okręgu z białym tłem i czerwoną linią oznaczają zakaz.



NAKAZ:

Piktogramy zawarte w okręgu z niebieskim tłem oznaczają nakaz.

UWAGA: Treści zamieszczone w taki sposób wskazują informacje techniczne o szczególnym znaczeniu, których nie można przeoczyć.

3.1.2. INSTRUKCJA CZYTANIA ZE SMARTFONA

W celu zapewnienia lepszej czytelności instrukcji obsługi należy trzymać smartfon w pozycji poziomej, jak przedstawiono na rysunku.

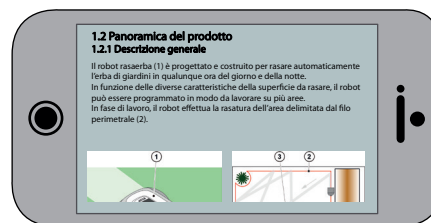
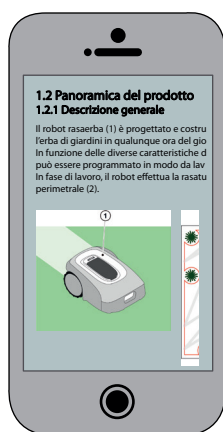

3.2. OPIS PRODUKTU

3.2.1. OPIS OGÓLNY

Kosiarka trawnikowa (A) została zaprojektowana i wykonana w celu automatycznego koszenia trawników ogrodowych o każdej porze dnia i nocy.

W zależności od cech koszonej powierzchni, kosiarkę trawnikową można zaprogramować do pracy na kilku obszarach ograniczonych przewodem obwodowym.

Podczas pracy kosiarka trawnikowa kosi obszar ograniczony przewodem obwodowym (B).

Gdy kosiarka trawnikowa wykryje przewód obwodowy (B) lub napotka przeszkodę (C), nastąpi zmiana ścieżki w sposób przypadkowy.

Opierając się na zasadzie pracy losowej, kosiarka trawnikowa wykona automatyczne i pełne koszenie trawnika.

Jakiegokolwiek inne zastosowanie może okazać się niebezpieczne i powodować szkody wobec osób i/lub obiektów. Przykładem niewłaściwego użycia jest: przewożenie na maszynie osób lub zwierząt; jeżdżenie na maszynie; użycie maszyny w celu jej ciągnięcia lub pchania ładunków; użycie maszyny do koszenia roślin innych niż trawiaste.

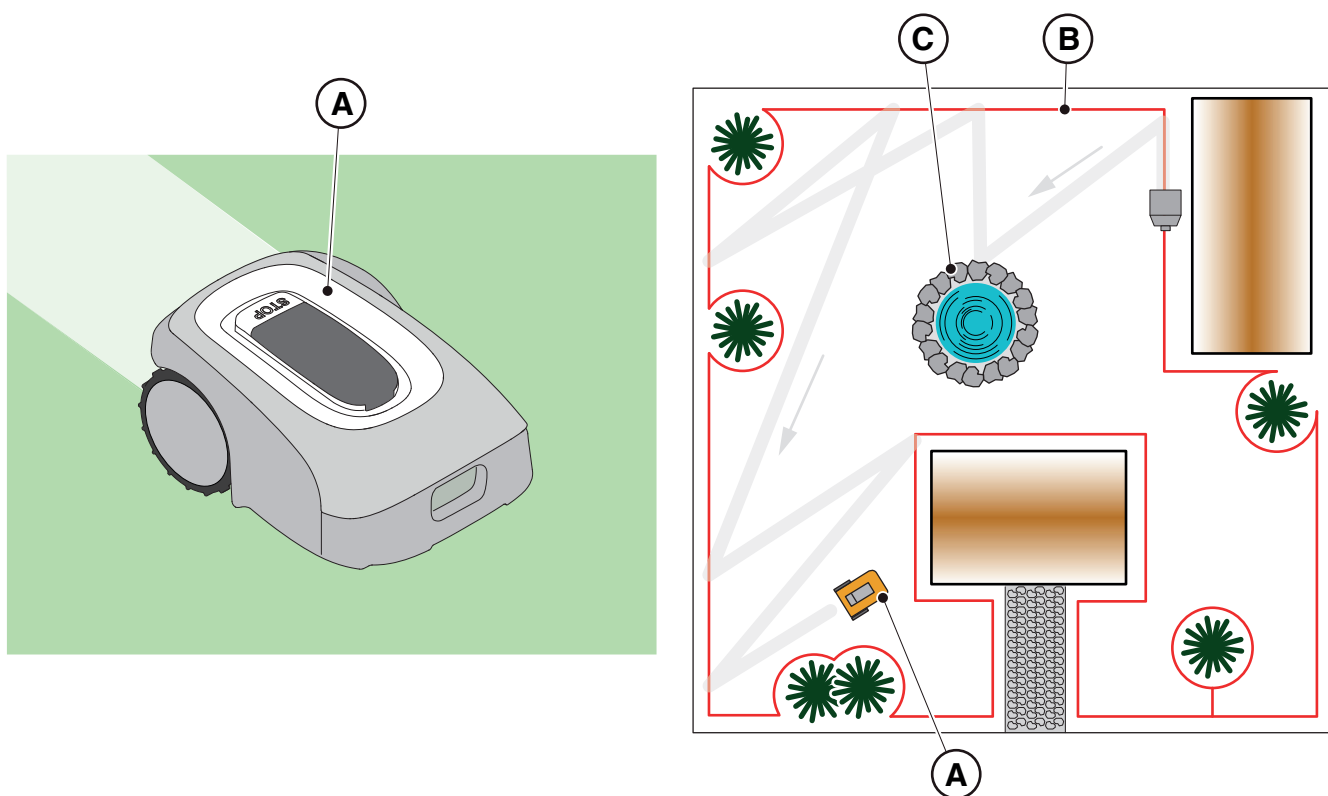

3.2.2. PODSTAWOWE CZĘŚCI

(A) Kosiarka trawnikowa

(B) Baza ładowująca

(C) Zestaw startowy

(D) Akumulator (wewnątrz kosiarki)

(E) Zasilacz bazy ładowującej

(C1) Instrukcja obsługi

(C2) Śruby mocujące bazę ładowającą

(C3) Blister z ostrzami i śrubami mocującymi

(C4) Złącza do bazy ładowującej

(C5) Etykieta App Lock

(C6) Złącze do przewodu obwodowego

(C7) Klucz bezpieczeństwa

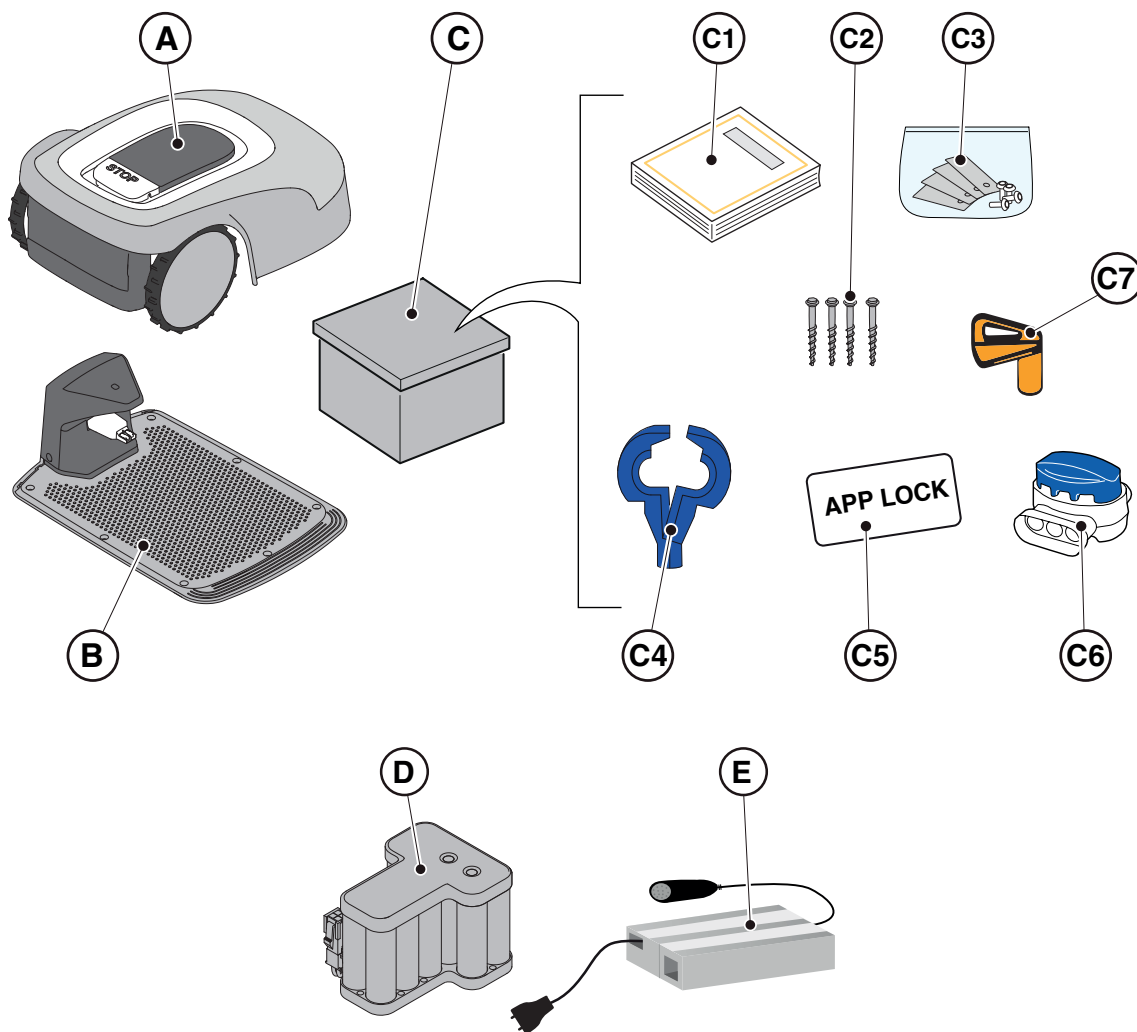

• **Zestaw montażowy (Opcja dla Stig 600 i Stig 1200)**

- (F) Przewód obwodowy
- (G) Kołki mocujące przewód obwodowy
- (H) Złącze do przewodu obwodowego
- (I) Złącza do bazy ładowującej

Patrz Rozdz. 9 „Akcesoria”

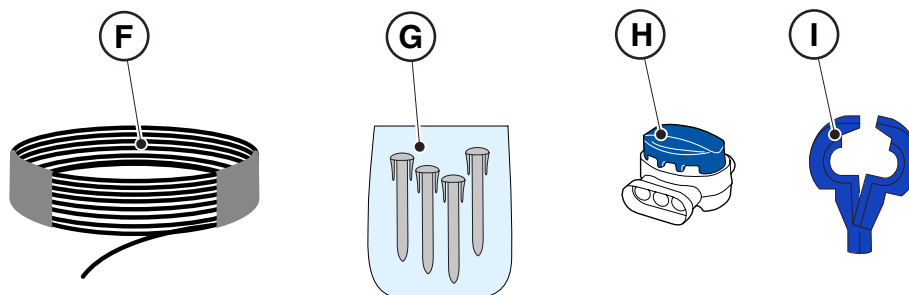

3.3. ROZPAKOWANIE

Poniżej wskazano wszystkie kroki służące do prawidłowego rozpakowania:

1. Otworzyć opakowanie z kosiarką trawnikową;
2. Wyjąć opakowanie z „Zestawem startowym”;
3. Zdjąć górną tekturę zabezpieczającą;
4. Wyjąć kosiarkę trawnikową;
5. Wyjąć bazę ładowującą.

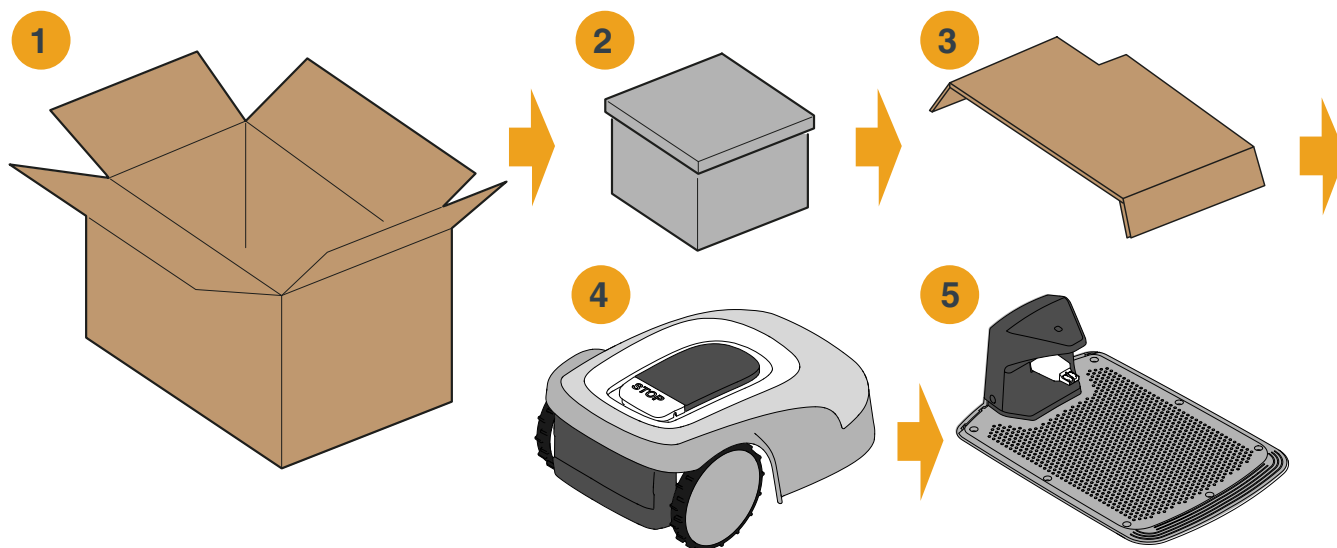

3.4. SYMBOLE I TABLICZKI

Poniżej wskazano wszystkie symbole umieszczone na kosiarce trawnikowej:

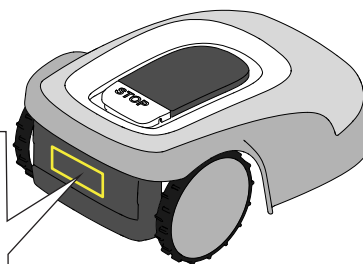

OSTRZEŻENIE:

Przed uruchomieniem urządzenia przeczytać instrukcję użytkownika.



OSTRZEŻENIE:

Niebezpieczeństwo uderzenia przedmiotów o ciało.

Podczas pracy zachować bezpieczną odległość od maszyny.



OSTRZEŻENIE:

Nie wkładać dłoni ani stóp do wnętrza obudowy urządzenia tnącego.

Przed wykonaniem jakichkolwiek działań przy maszynie lub przed jej podniesieniem należy wyjąć urządzenie odłączające.



OSTRZEŻENIE:

Nie wkładać dłoni ani stóp do wnętrza obudowy urządzenia tnącego.

Nie wchodzić na maszynę.



ZAKAZ:

Nie używać myjek wysokociśnieniowych do czyszczenia lub mycia maszyny.



ZAKAZ:

Upewnić się, że w miejscu pracy maszyny, gdy jest ona włączona, nie znajdują się osoby (zwłaszcza dzieci, osoby starsze lub niepełnosprawne) i zwierzęta domowe.

Oddalić dzieci, zwierzęta domowe i inne osoby na bezpieczną odległość od pracującej maszyny.

Poniżej zamieszczono wszystkie symbole umieszczone na akumulatorze:

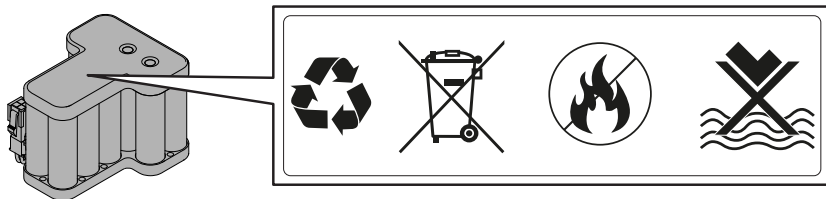

OSTRZEŻENIE:

Przed uruchomieniem urządzenia przeczytać instrukcję użytkownika.



Nie wyrzucać akumulatora do zwykłych odpadów domowych.

Akumulator należy utylizować w odpowiednich autoryzowanych centrach zbiórki.



Nie wrzucać akumulatora do ognia i nie wystawiać go na działanie źródeł ciepła.



Nie zanurzać akumulatora w wodzie i nie wystawiać go na działanie wilgoci.

3.5. OGÓLNE WSKAZÓWKI DOTYCZĄCE INSTRUKCJI

Poniżej zamieszczono kryteria, którymi się kierowano się podczas sporządzania tego dokumentu.

1. Tytuł zagadnienia (A)
2. Wymagania i sprzęt do przeprowadzenia procedury (B)
3. Opis procedury (C)
4. Opisowe obrazy procedury (D)
5. Tytuł sekcji App (E)
6. Procedura nawigacji App (F)

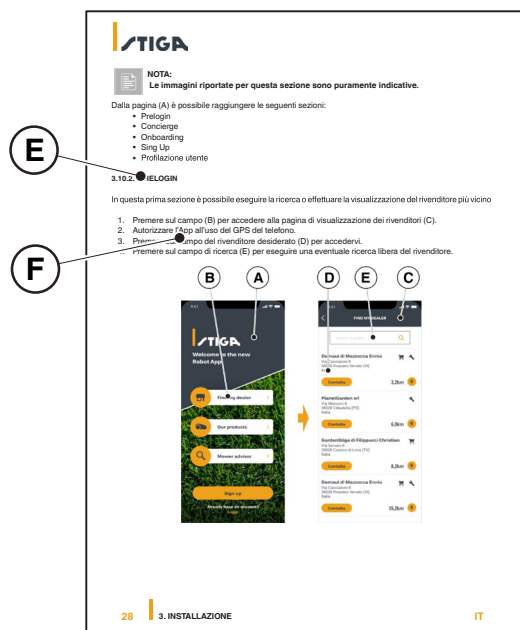
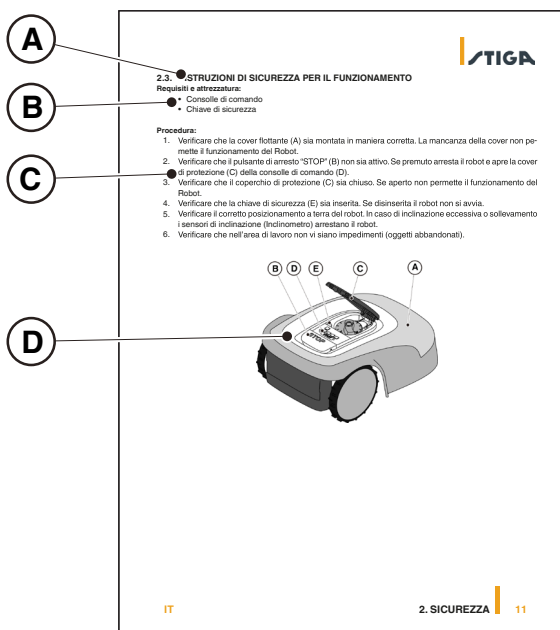

4. INSTALACJA

4.1. OGÓLNE INFORMACJE DOTYCZĄCE INSTALACJI



POUCZENIE:

Nie zmieniać, nie naruszać, nie omijać ani nie usuwać zainstalowanych urządzeń zabezpieczających.

UWAGA: Aby uzyskać więcej informacji na temat instalacji produktu, należy się skontaktować ze sprzedawcą STIGA.

4.2. CZĘŚCI DO ZAINSTALOWANIA

- (A) Baza ładująca
- (B) Zasilacz
- (C) Przewód obwodowy (dostępny w zestawie montażowym)
- (D) Kołki do mocowania przewodu obwodowego (dostępne w zestawie montażowym)
- (E) Śruby mocujące bazę ładującą
- (F) Złącze do przewodu obwodowego (dostępne w zestawie montażowym)
- (G) Złącza do bazy ładującej (obecne w zestawie montażowym)

Patrz Rozdz. 9 „Akcesoria”

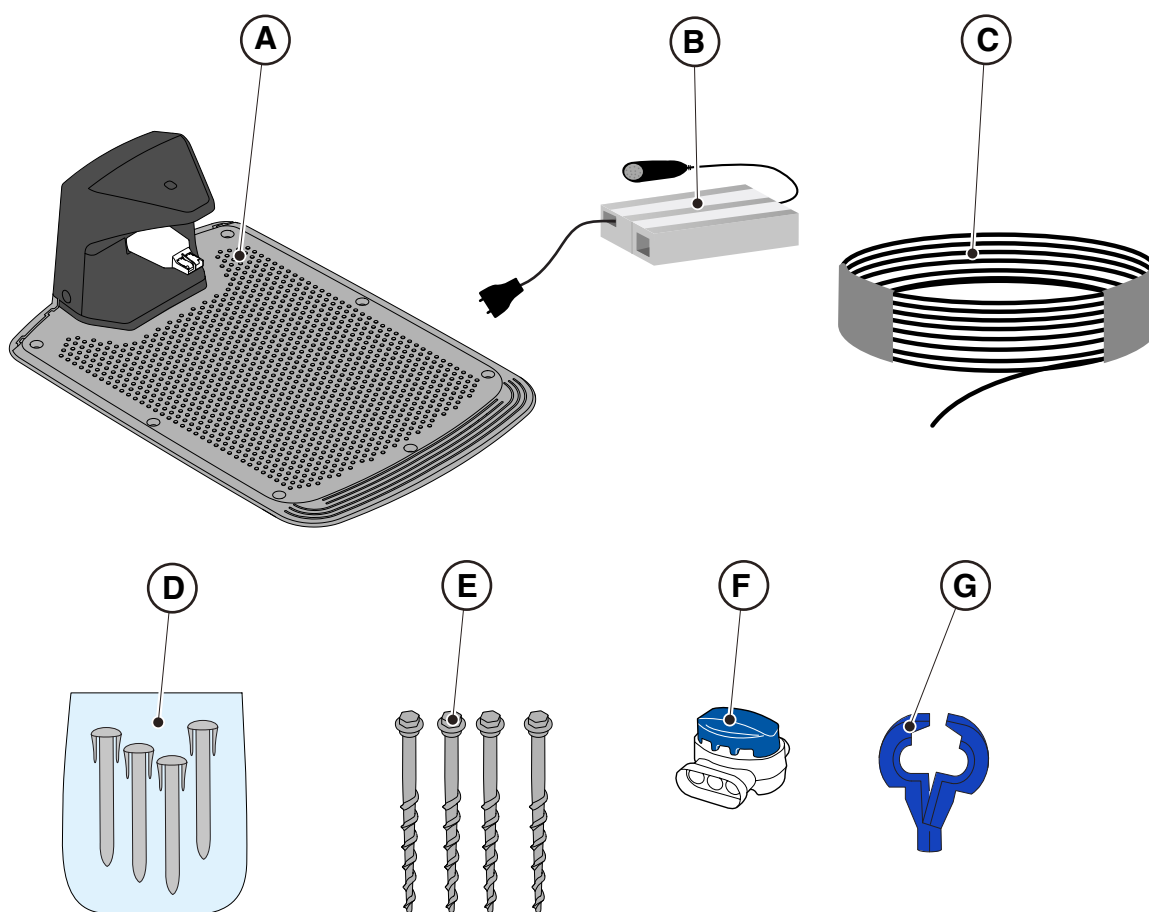

4.3. WERYFIKACJA WYMAGAŃ INSTALACYJNYCH

Poniżej opisano sposób weryfikacji niezbędnych wymagań i przygotowania ogrodu przed przystąpieniem do montażu.



4.3.1. WERYFIKACJA OGRODU:

- Przeprowadzić inspekcję całego obszaru pod kątem prawidłowego rozpoznania stanu ogrodu, przeszkód i obszarów, które mają być wykluczone.
- Sprawdzić, czy trawnik przeznaczony do koszenia jest jednolity, pozbawiony dziur, kamieni lub innych przeszkód i, jeśli jest to konieczne, wykonać odpowiednie prace rekultywacyjne.

UWAGA: Wypoziomować grunt w taki sposób, aby podczas deszczu nie tworzyły się w nim kałuże.

UWAGA: Podczas pierwszej instalacji, początkowa wysokość trawy musi się znajdować w zakresie roboczym kosiarki trawnikowej: 20-60mm. W razie potrzeby wykonać prace wstępne za pomocą tradycyjnej kosiarki.

4.3.2. WERYFIKACJA DO INSTALACJI BAZY ŁADUJĄCEJ I ZASILACZA

 <p>ZAGROŻENIE ELEKTRYCZNE: W celu wykonania połączenia elektrycznego, gniazdo elektryczne musi być umieszczone w pobliżu miejsca instalacji. Upewnić się, że podłączenie do źródła zasilania jest zgodne z przepisami obowiązującymi w Kraju, w którym jest ono używane.</p>	 <p>ZAGROŻENIE ELEKTRYCZNE: Nie podłączać zasilacza do gniazda prądowego, jeśli wtyczka lub kabel są uszkodzone. Nie podłączać ani nie dotykać uszkodzonego przewodu przed odłączeniem zasilania. Uszkodzony lub zniszczony przewód może spowodować przypadkowy kontakt z częściami pod napięciem.</p>
 <p>ZAGROŻENIE ELEKTRYCZNE: Zasilany obwód musi być zabezpieczony wyłącznikiem różnicowym (RCD) o prądzie zadziałania nieprzekraczającym 30 mA.</p>	

Procedura:

1. Wyznaczyć płaski obszar na obrzeżu trawnika do ustawienia bazy ładującej (A), najlepiej w największej części ogrodu i w pobliżu gniazda elektrycznego.
2. Upewnić się, że występuje wystarczająco dużo miejsca na instalację bazy ładującej na prostym odcinku przewodu obwodowego (B) w taki sposób, aby odległość bazy od wszelkich łuków wynosiła co najmniej $X = 200$ cm. Aby uniknąć odkształcenia powierzchni bazy ładującej, podłoże musi być idealnie płaskie i zwarte.

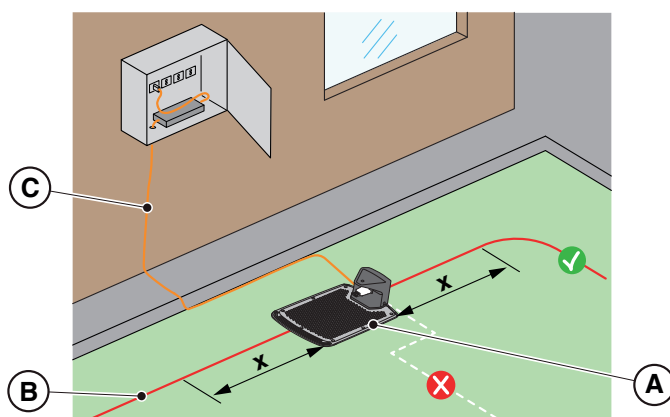



OSTRZEŻENIE:

Kabel zasilający (C), zasilacz, przedłużacz i wszelkie inne kable elektryczne, które nie należą do produktu muszą się znajdować poza obszarem koszenia, aby pozostawać w bezpiecznej odległości od niebezpiecznych ruchomych części i aby uniknąć uszkodzenia kabli, które mogą spowodować ich kontakt z częściami pod napięciem.

- Upewnić się, że obszar wyznaczony do instalacji bazy ładującej (D) znajduje się co najmniej 400 cm od bazy ładującej (E) ewentualnej drugiej kosiarki.

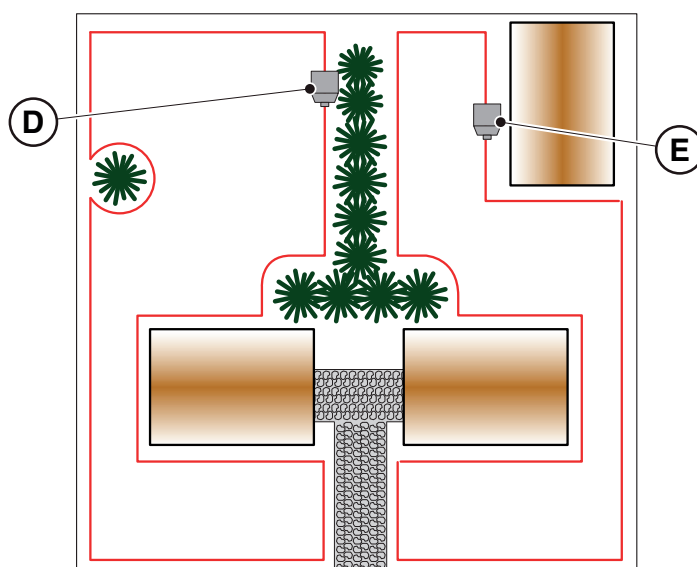

OSTRZEŻENIE:

Zbyt mała odległość między dwiema bazami ładującymi może powodować zakłócenia (Patrz Punkt 4.7.14).

- Przygotować miejsce instalacji zasilacza (B) w taki sposób, aby nie był on narażony na zanurzenie w wodzie w jakichkolwiek warunkach atmosferycznych.

UWAGA: Zaleca się zainstalowanie zasilacza (B) w zamkniętym pomieszczeniu chronionym przed czynnikami atmosferycznymi, w miejscu niedostępnym dla osób nieupoważnionych, np. dzieci ($X > 160$ cm).

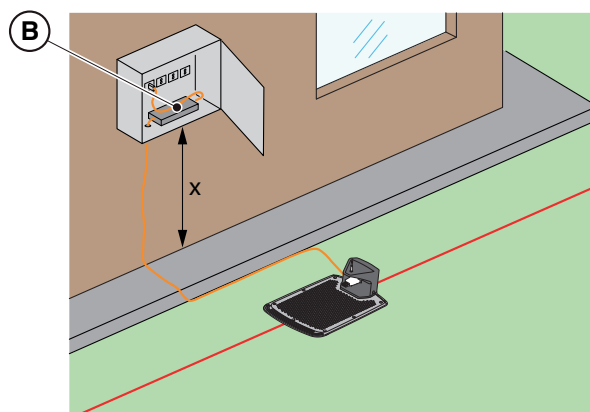

4.3.3. GŁÓWNE KONTROLE PODCZAS INSTALACJI PRZEWODU OBWODOWEGO

1. Sprawdzić, czy maksymalne nachylenie obszaru roboczego jest mniejsze lub równe 45% (E) i przestrzegać zasad opisanych na poniższych ilustracjach:
 - a) jeśli nachylenie wynosi $\leq 20\%$, można na nim ułożyć przewód obwodowy w sposób przedstawiony na rysunku;
 - b) jeśli nachylenie jest $> 20\%$ i $\leq 45\%$, instalacja musi obejmować obszar nachylenia z zachowaniem odległości wskazanej na rysunku;
 - c) jeśli nachylenie wynosi $> 20\%$ i nachylenie terenu nie jest częścią ogrodu przeznaczoną do skoszenia, należy zachować odległość wskazaną na rysunku;
 - d) jeśli nachylenie wynosi $> 45\%$, należy wykluczyć nachylony obszar, uwzględniając odległość wskazaną na rysunku.

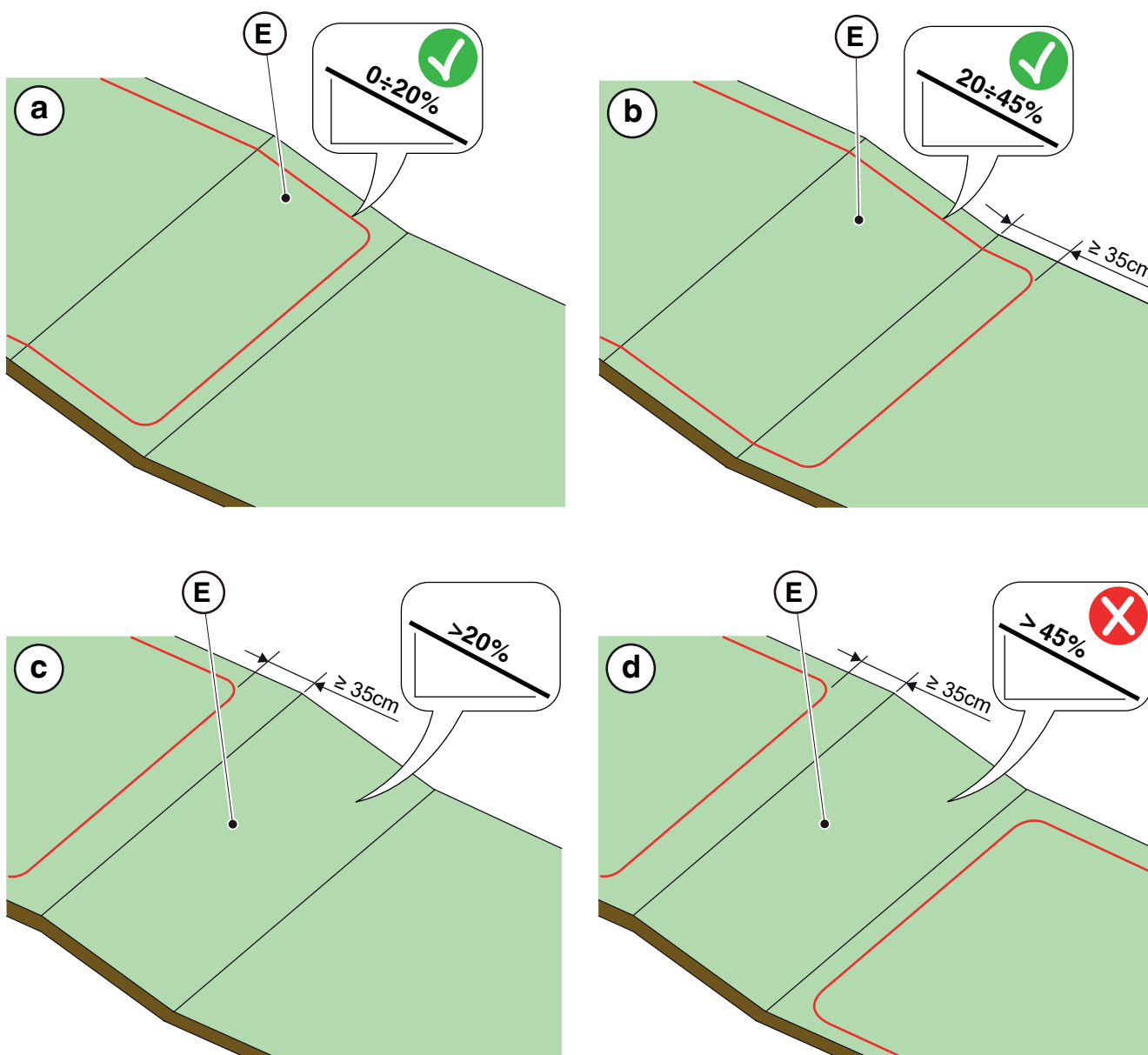



OSTRZEŻENIE:

Kosiarka może kosić powierzchnie o maksymalnym nachyleniu 45%.
W razie niezastosowania się do tej instrukcji, może nastąpić ślizganie się kosiarki i wyjście z obszaru roboczego



OSTRZEŻENIE:

Obszary o nachyleniach większych niż dopuszczalne nie mogą być koszone.
Umieścić przewód obwodowy przed nachyleniem, wykluczając ten obszar trawnika z koszenia.

2. Sprawdzić całą powierzchnię roboczą: ocenić przeszkody i obszary, które pragnie się wykluczyć z obszaru roboczego (F) i które należy oddzielić przewodem obwodowym (G).

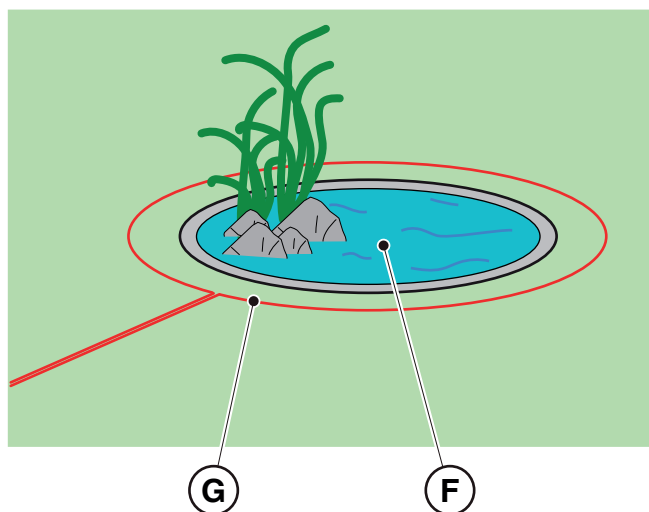

4.4. KRYTERIA INSTALACJI PRZEWODU OBWODOWEGO

4.4.1. UKŁADANIE PRZEWODU OBWODOWEGO

Procedura:

1. Jeśli na tym samym poziomie co trawnik znajduje się posadzka lub ścieżka (A), ułożyć przewód obwodowy (B) w odległości $X_1 = 5$ cm od obrzeża posadzki.
2. W pobliżu kwiatnika, metalowego odpływu, powierzchni prysznica lub przewodów elektrycznych ułożyć przewód obwodowy (C) w odległości co najmniej $X_2 = 30$ cm.

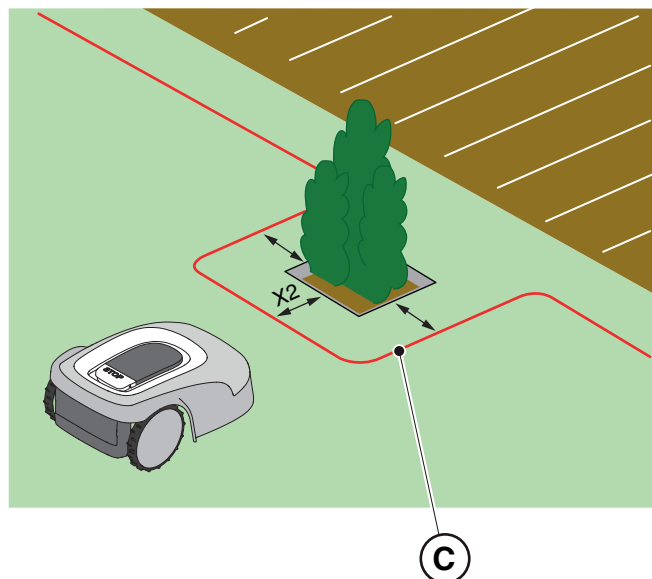
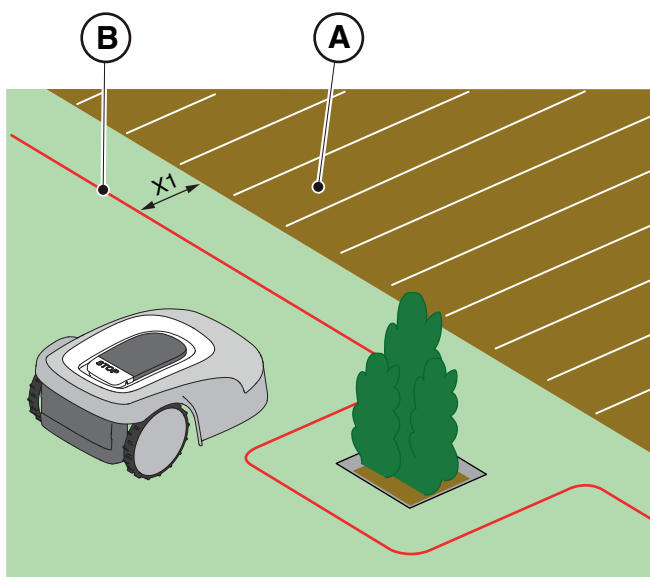

3. W razie obecności przeszkody, na przykład fosy (D), ściany lub murku (E), ułożyć przewód obwodowy (F) w odległości co najmniej $X_3 = 35$ cm od przeszkody.

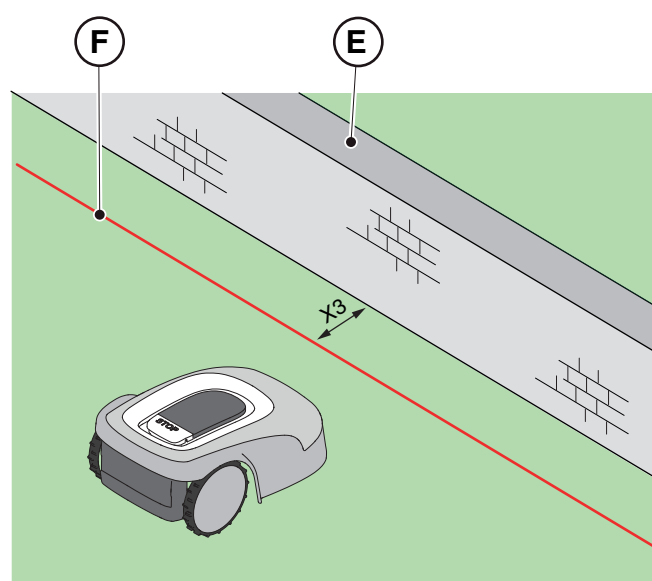
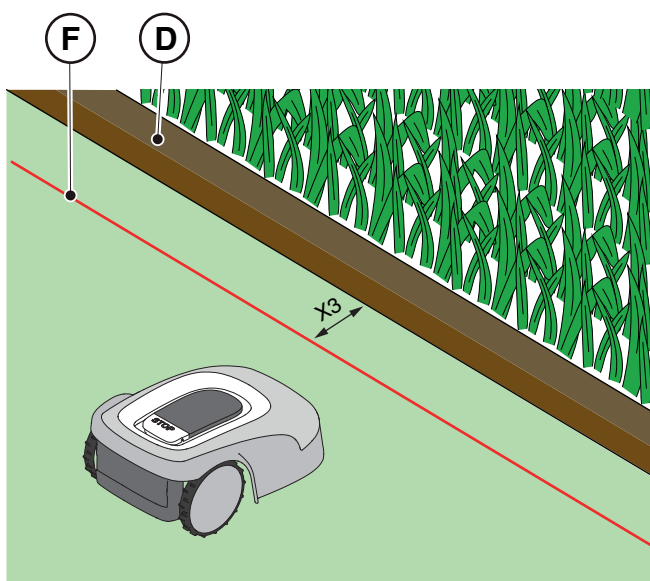

4. W razie obecności żywoptotu (G) lub roślin z wystającymi korzeniami (H), ułożyć przewód obwodowy (F) w odległości co najmniej $X4 = 30$ cm.

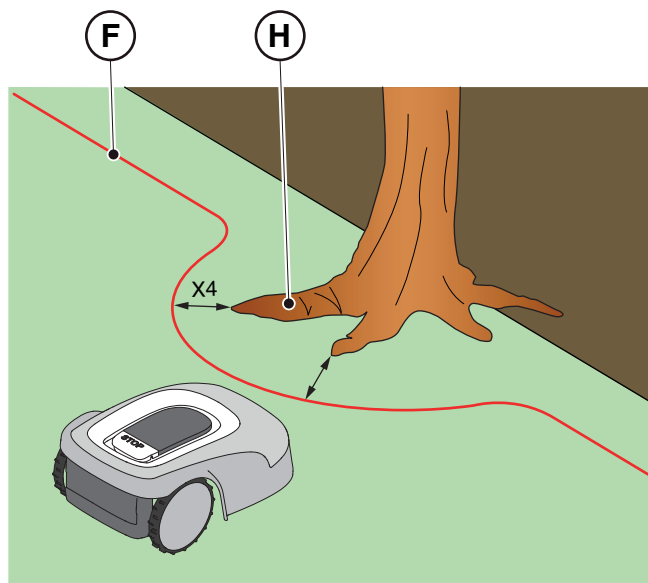
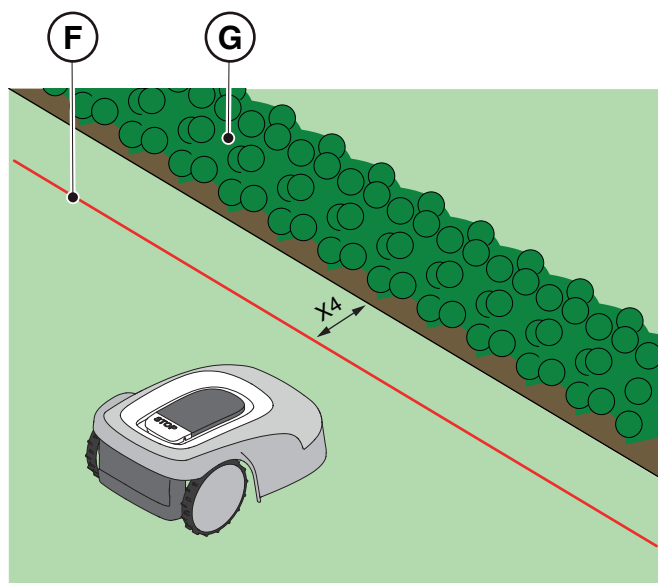

5. W razie obecności basenu lub stawu (I), niezabezpieczonych dróg publicznych (L), należy ułożyć przewód obwodowy (F) w odległości co najmniej $X5 = 90$ cm.

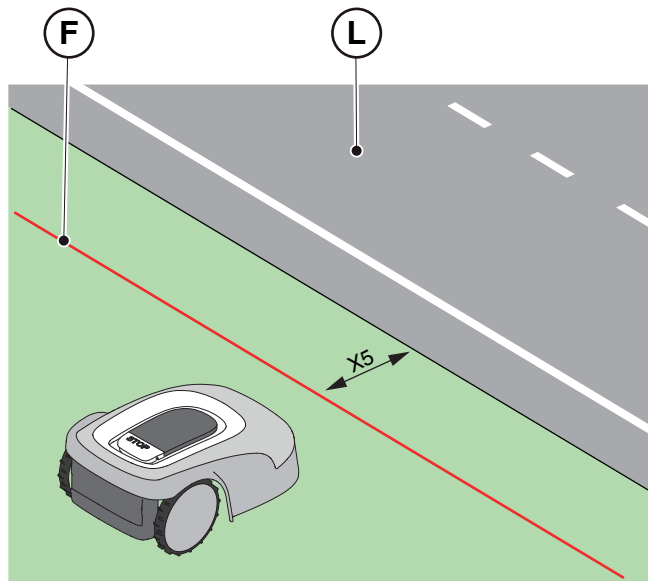
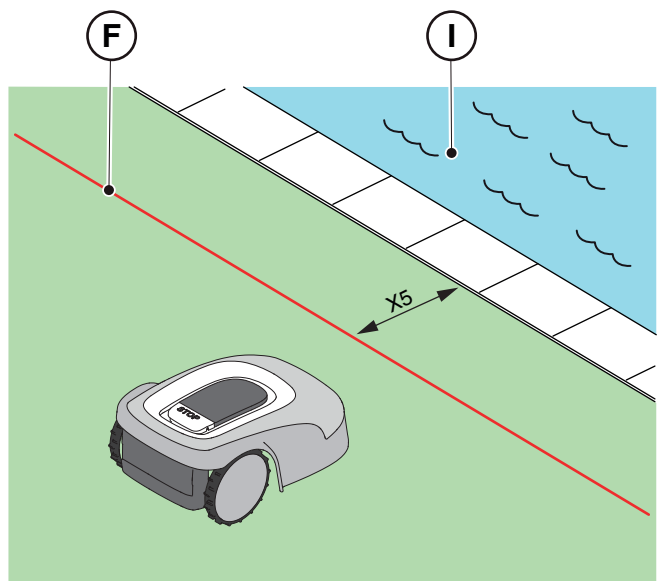

6. Jeśli na końcu zbocza (O) znajduje się basen (M) lub droga (N), należy ułożyć przewód obwodowy (P) w odległości co najmniej $X_6 = 150$ cm.



OSTRZEŻENIE:

Jeśli nachylenie przekracza 45%, należy wykluczyć nachyloną strefę z obszaru koszenia (Patrz Punkt 4.3).

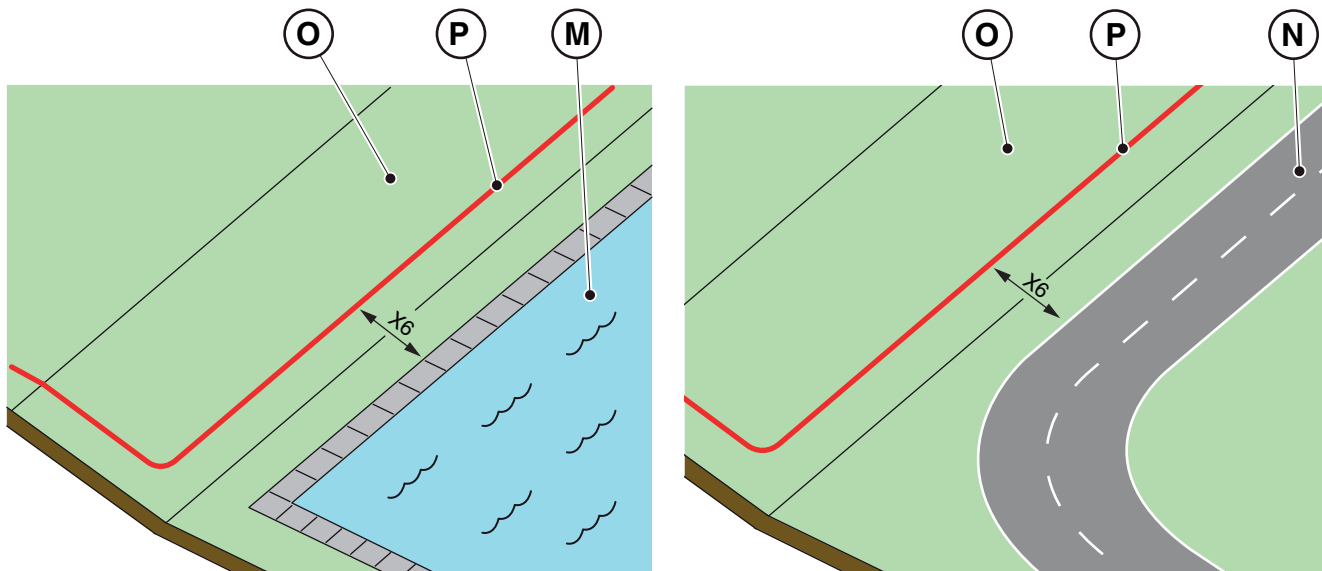

POUCZENIE:

Obszar operacyjny musi być ograniczony ogrodzeniem, którego nie można przeskoczyć. Zapewnić odpowiednie ogrodzenie lub nadzorować pracę kosiarki.

4.4.2. OGRANICZANIE PRZESZKÓD

Procedura:

1. Jeśli minimalne przejście między dwoma różnymi odcinkami przewodu obwodowego wynosi $X \geq 70$ cm, można wyznaczyć przeszkodę w sposób pokazany na rysunku (Q), nakładając odcinki przewodu zewnętrznego i powrotnego bez ich krzyżowania (R).
2. Aby ograniczyć przeszkodę (S):
 - Przeciągnąć przewód obwodowy do przeszkody i ją okrążyć;
 - Poprowadzić przewód z powrotem wzdłuż poprzedniej ścieżki, nakładając go pod tym samym gwoździem, bez tworzenia skrzyżowań (R).

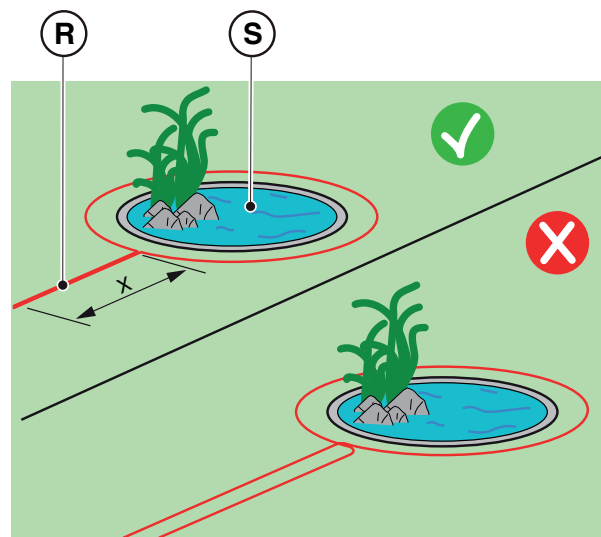
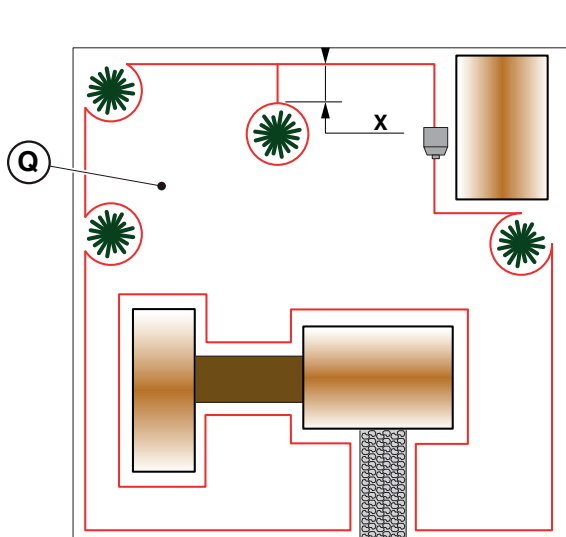

UWAGA: Aby kosiarka działała w sposób prawidłowy, minimalna długość nałożonego przewodu obwodowego (R) musi wynosić $X = 70$ cm.

3. Jeżeli minimalne przejście między dwoma różnymi odcinkami przewodu obwodowego wynosi $X < 70$ cm, przeszkodę można wyznaczyć, rozdzielając dwa odcinki przewodu zewnętrznego i powrotnego na wysokość $Y \geq 30$ cm, jak przedstawiono na rysunku (T), lub, jeśli przeszkoda jest wystarczająco stabilna, można ją pozostawić bez zabezpieczenia, jak przedstawiono na rysunku (U).

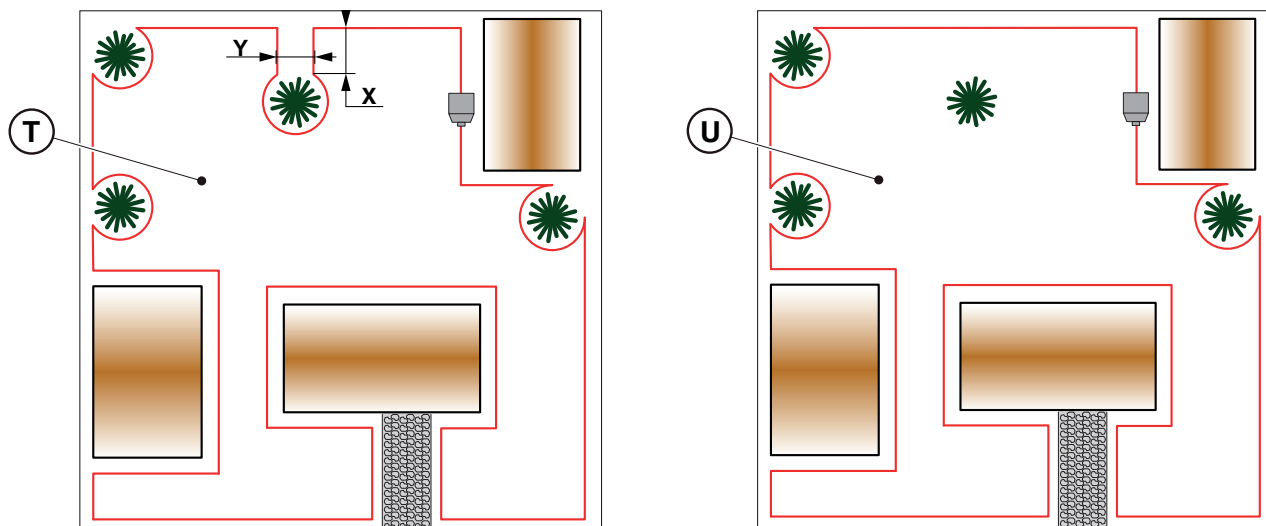

4. Zazwyczaj zaleca się ograniczenie przeszkód, jednak jeśli istnieją przeszkody odporne na uderzenie, na przykład drzewa bez wystających korzeni (V) lub słupy (Z), można ich nie ograniczać.

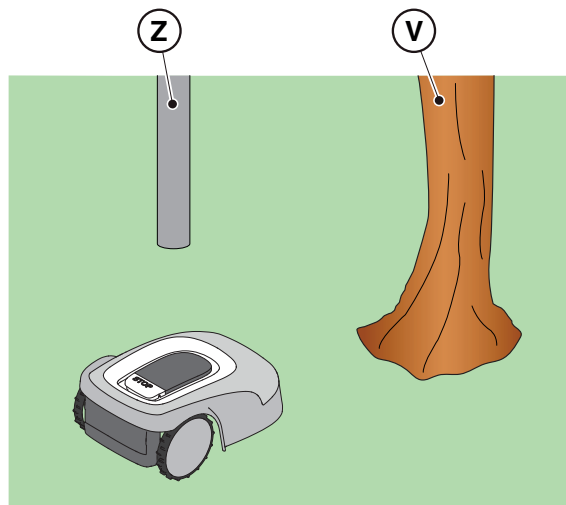

4.4.3. PRZEJŚCIA MIĘDZY RÓŻNYMI STREFAMI OGRODU



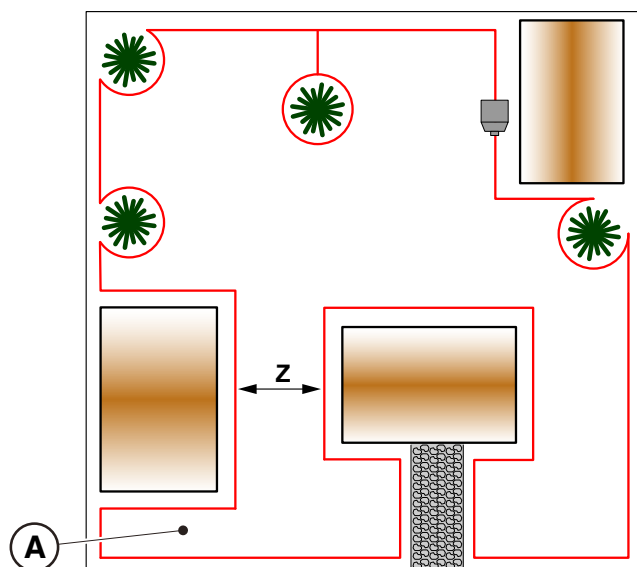

Procedura:

1. W przypadku korytarzy odległość między dwoma różnymi odcinkami przewodu obwodowego musi wynosić $Z \geq 70$ cm.
2. W razie przejścia między dwoma różnymi odcinkami przewodu $Z < 70$ cm, strefa (A) jest traktowana jako „Obszar zamknięty” i nie może być osiągnięta przez kosiarkę w sposób automatyczny.

UWAGA: Aby zaprogramować kosiarkę w zależności od konfiguracji ogrodu za pomocą opcji „Obszar zamknięty”, patrz procedura w Punkcie. 4.7.5 „Closed Area”.



4.5. INSTALACJA CZĘŚCI

 <p>ZAGROŻENIE ELEKTRYCZNE: Używać wyłącznie ładowarki i zasilacza dostarczonego przez Producenta. Użycie nieodpowiedniej ładowarki i zasilacza może spowodować porażenie prądem i/lub przegrzanie.</p>	 <p>POUCZENIE: Zasilany obwód musi być zabezpieczony wyłącznikiem różnicowym (RCD) o prądzie zadziałania nieprzekraczającym 30 mA.</p>
 <p>ZAGROŻENIE ELEKTRYCZNE: W celu wykonania połączenia elektrycznego, gniazdo elektryczne musi być umieszczone w pobliżu miejsca instalacji. Upewnić się, że podłączenie do źródła zasilania jest zgodne z przepisami obowiązującymi w Kraju, w którym jest ono używane.</p>	 <p>ZAGROŻENIE ELEKTRYCZNE: Podłączyć zasilanie elektryczne dopiero po zakończeniu wszystkich czynności instalacyjnych. W razie konieczności podczas instalacji wyłączyć główne zasilanie elektryczne.</p>



4.5.1. INSTALACJA PRZEWODU OBWODOWEGO

UŁOŻENIE ZA POMOCĄ KOŁKÓW

 <p>POUCZENIE: Niebezpieczeństwo przecięcia rąk.</p>	 <p>POUCZENIE: Niebezpieczeństwo zaprószenia oczu.</p>
--	--

Wymagania i Nakazy:

- | | |
|--|--|
| <ul style="list-style-type: none"> • Niska trawa na całej trasie • Przewód obwodowy • Kołki mocujące • Złącza do przewodu obwodowego • Szczypce | <ul style="list-style-type: none"> • Młotek • Rękawice • Okulary • Nożyce dla elektryków |
|--|--|

 <p>NAKAZ UŻYCIA RĘKAWIC: Aby uniknąć ryzyka skaleczenia rąk używać rękawice ochronne.</p>	 <p>NAKAZ NOSZENIA OKULARÓW: Stosować okulary ochronne, aby uniknąć niebezpieczeństwa zaprószenia oczu.</p>
--	---

Procedura:

1. Umieścić przewód obwodowy (A), rozpoczynając od obszaru instalacji bazy ładującej.
2. Ułożyć przewód na całej długości, zabezpieczając go odpowiednimi kołkami (B) w odstępie około 100 cm od siebie i przestrzegając wskazanych wymagań instalacyjnych (Patrz Punkt 4.3 i Punkt. 4.4).
3. Pozostawić dodatkowe 2 m przewodu, aby następnie przyciąć go na wymiar w końcowej fazie podłączania.

UWAGA: Na odcinkach nieprostych należy zwrócić uwagę, aby nie nastąpiło zaplątanie przewodu (A). Ułożyć przewód w taki sposób, aby tworzył prawidłowe zagięcie o promieniu około 20 cm

UWAGA: Przewód obwodowy używany do instalacji musi mieć długość przynajmniej 40 m. Jeśli długość przewodu jest mniejsza, należy zainstalować rezystor dla małych obwodów. (Patrz Punkt. 4.5.4. i Rozdz. 9 "Akcesoria").

 **OSTRZEŻENIE:** Aby nie dopuścić do uszkodzenia kabla przez kosiarką, należy się upewnić, że przewód styka się z podłożem na całej swojej długości.

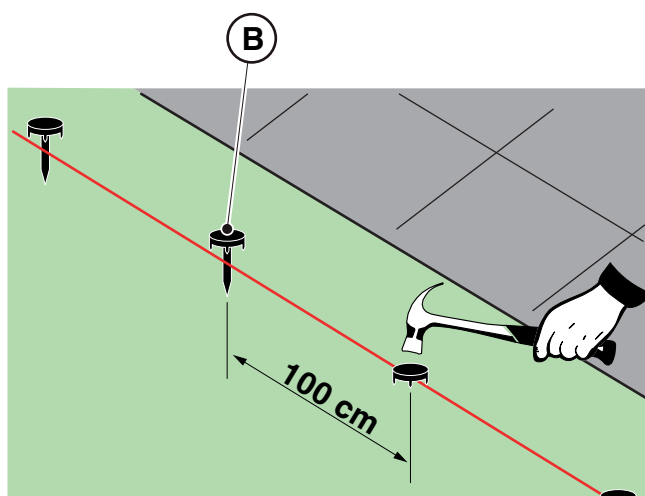
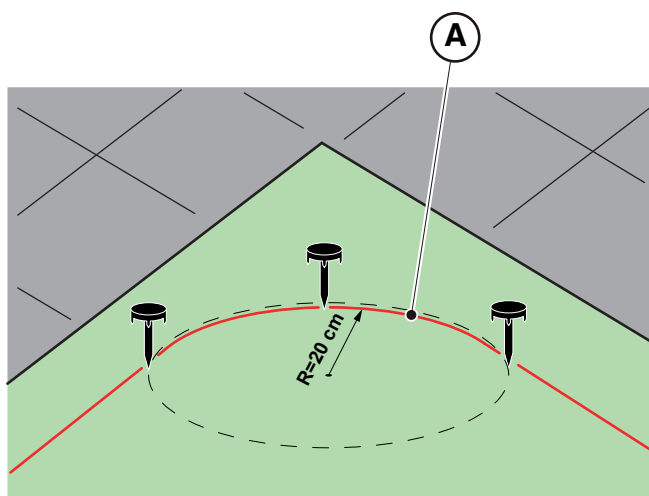

ZAGŁĘBIENIE W PODŁOŻU

(MOŻE BYĆ WYKONANE TYLKO PRZEZ AUTORYZOWANEGO SPRZEDAWCĘ)

Sprzedawca firmy STIGA może zainstalować przewód obwodowy za pomocą specjalnej maszyny do układania przewodów, bez użycia kołków.

4.5.2. ŁĄCZENIE PRZEWODU OBWODOWEGO.

	POUCZENIE: Niebezpieczeństwo przecięcia rąk.		POUCZENIE: Niebezpieczeństwo zaprószenia oczu.
--	--	--	--

Wymagania i Nakazy:

- Złącze do przewodu obwodowego
- Nożyce dla elektryków
- Szczypce
- Rękawice
- Okulary

	NAKAZ UŻYCIA RĘKAWIC: Aby uniknąć ryzyka skażenia rąk używać rękawice ochronne.		NAKAZ NOSZENIA OKULARÓW: Stosować okulary ochronne, aby uniknąć niebezpieczeństwa zaprószenia oczu.
--	---	--	---

Podczas instalacji przewodu lub w razie przypadkowego przerwania może być konieczne wykonanie połączeń.

Procedura:

1. Odłączyć bazę ładującą od źródła zasilania.
2. Poprowadzić przewód obwodowy zgodnie z pozycją (A).
3. Włożyć końce przewodu zgodnie z pozycją (B).
4. Nacisnąć do oporu przycisk w górnej części złącza, używając szczypiec zgodnie z pozycją (C).
5. Przewód obwodowy jest prawidłowo zainstalowany na złączu (D).



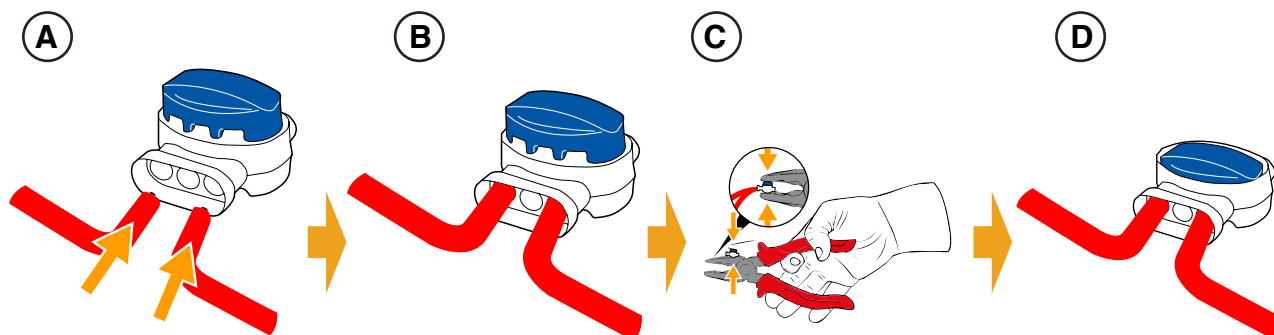

ZAKAZ:

Nie używać taśm izolacyjnych ani innych złączy, które nie zapewniają prawidłowej izolacji (końcówki kablowe, zaciski itp.). Wilgotność gleby powoduje utlenianie i przerwanie przewodu obwodowego.





4.5.3. INSTALACJA BAZY ŁADUJĄCEJ

 <p>POUCZENIE: Niebezpieczeństwo przecięcia rąk.</p>	 <p>POUCZENIE: Niebezpieczeństwo zaprószenia oczu.</p>
 <p>ZAGROŻENIE ELEKTRYCZNE: Podłączyć zasilanie elektryczne dopiero po zakończeniu wszystkich czynności instalacyjnych. W razie konieczności podczas instalacji wyłączyć główne zasilanie elektryczne.</p>	

Wymagania i Nakazy:

- | | |
|--|--|
| <ul style="list-style-type: none"> • Płaski teren • Baza ładująca • Zasilacz • Wkrętak • Nożyce dla elektryków • Okulary | <ul style="list-style-type: none"> • Zwarty teren • Przewód obwodowy • Kołki mocujące • Młotek • Rękawice |
|--|--|

 <p>NAKAZ UŻYCIA RĘKAWIC: Aby uniknąć ryzyka skaleczenia rąk używać rękawice ochronne.</p>	 <p>NAKAZ NOSZENIA OKULARÓW: Stosować okulary ochronne, aby uniknąć niebezpieczeństwa zaprószenia oczu.</p>
---	--

Bazę ładującą można instalować:

- w osi z przewodem obwodowym, tak aby kosiarka miała do niej dostęp, przesuważąc przewód obwodowy w prawo.

Procedura:

1. Sprawdzić wymagania instalacyjne, jak przedstawiono w Punkt 4.3.
2. W razie konieczności przygotować podłoże tak, aby powierzchnia bazy ładującej (A) znajdowała się na tym samym poziomie co trawnik (B), podłoże musi być idealnie płaskie i zwarte, aby uniknąć odkształcenia powierzchni bazy ładującej.

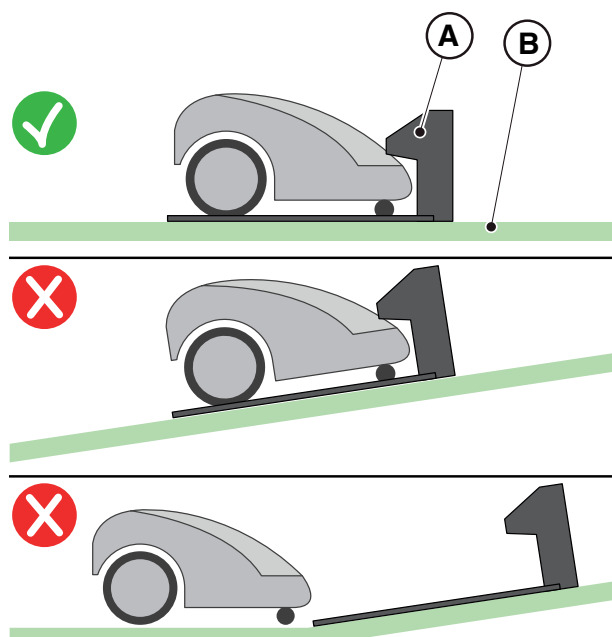

3. Zdjąć pokrywę (C).
4. Umieścić bazę ładującą:
 - W osi z przewodem obwodowym (D2), tak aby kosiarka miała do niej dostęp, przesuując przewód obwodowy w prawo.
5. Wsunąć dwa końce przewodu do odpowiednich przelotów (E2).

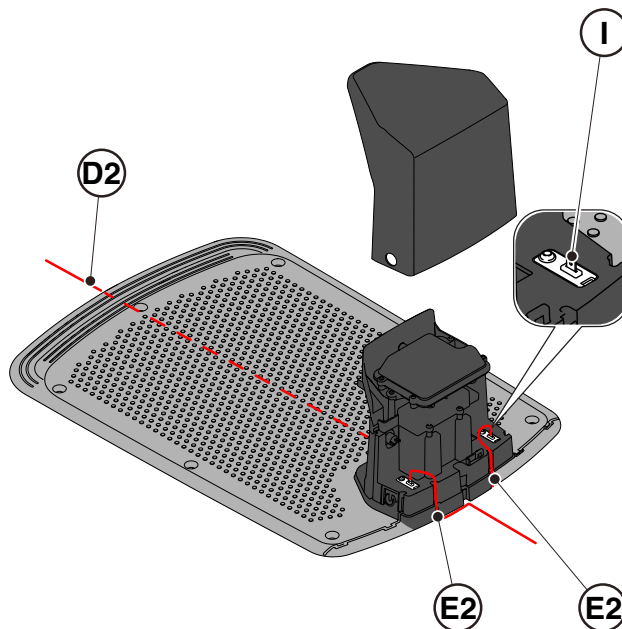

6. Przyciąć końce przewodów do odpowiedniego rozmiaru.
7. Zastosować na kablu złącza samowierzące (F), (G), (H).
8. Podłączyć złącza do zacisków (I).

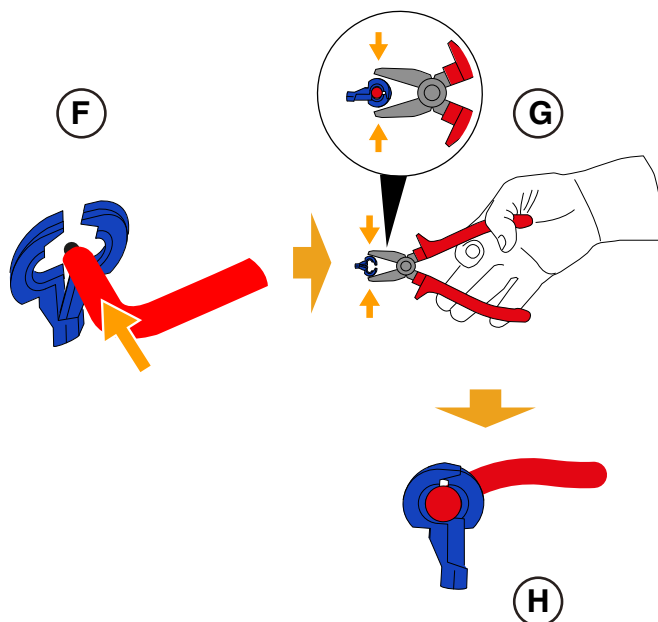

9. Przymocować bazę ładującą (L) do podłoża za pomocą śrub mocujących (M).
10. Ponownie ułożyć pokrywę (C).
11. Podłączyć złącze zasilacza do bazy ładującej i następnie podłączyć wtyczkę zasilacza do gniazda elektrycznego.
12. Sprawdzić, czy kosiarka nie znajduje się w bazie ładującej, kontrolka na bazie ładującej (N) świeci światłem ciągłym (patrz Punkt. 5.4).



OSTRZEŻENIE:

Kabel zasilający, zasilacz, przedłużacz i wszelkie inne kable elektryczne, które nie należą do produktu muszą się znajdować poza obszarem koszenia, aby pozostawać w bezpiecznej odległości od niebezpiecznych ruchomych części i aby uniknąć uszkodzenia kabli, które mogą spowodować ich kontakt z częściami pod napięciem.

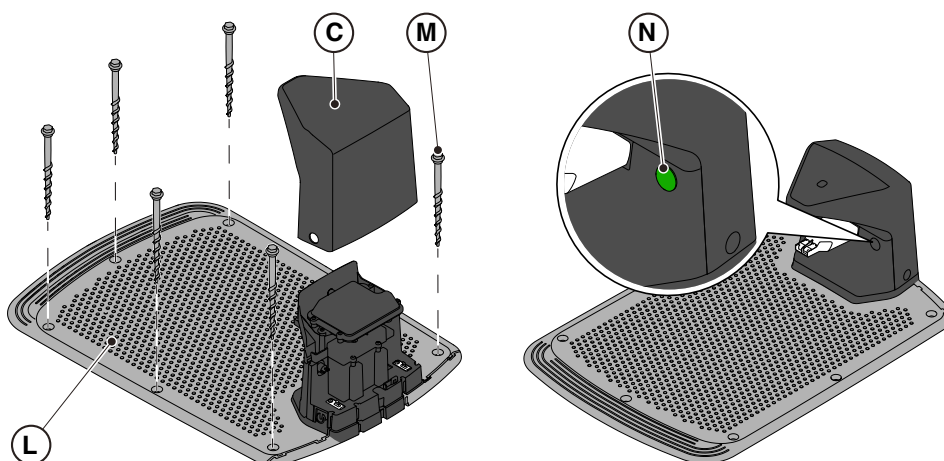

UWAGA: W razie konieczności można rozwinąć kabel zasilający bazę ładującą przy użyciu kabli przedłużających. Dopuszcza się użycie maksymalnie dwóch kabli przedłużających o długości 5 metrów (Patrz Rozdz. 9 „Akcesoria”).

4.5.4. INSTALACJA REZYSTORA DLA NIEMIEŁKICH OBWODÓW

Wymagania i Nakazy:

Przewód obwodowy użyty do instalacji kosiarki musi mieć co najmniej 40 długości. Jeśli długość kabla jest mniejsza, należy zainstalować rezystor (Patrz Rozdz. 9 „Akcesoria”) szeregowo do kabla obwodowego.

Procedura:

Po prawidłowym ustawieniu i przymocowaniu bazy ładującej (patrz Punkt. 4.5.3), działać w następujący sposób:

1. Zdjąć pokrywę (C)
2. Przyciąć końce przewodów do odpowiedniego rozmiaru.
3. Zastosować na kablu złącza samowierzące (F), (G), (H). (Patrz Punkt. 4.5.3)
4. Podłączyć rezystor (O) do zacisku (I) bazy ładującej.
5. Podłączyć odpowiedni kabel obwodowy do rezystora (O).
6. Podłączyć drugi kabel obwodowy bezpośrednio do drugiego zacisku podstawy ładującej.

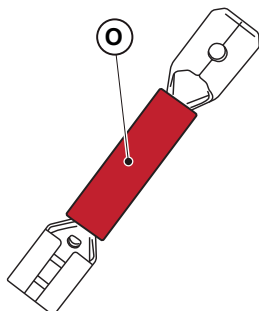

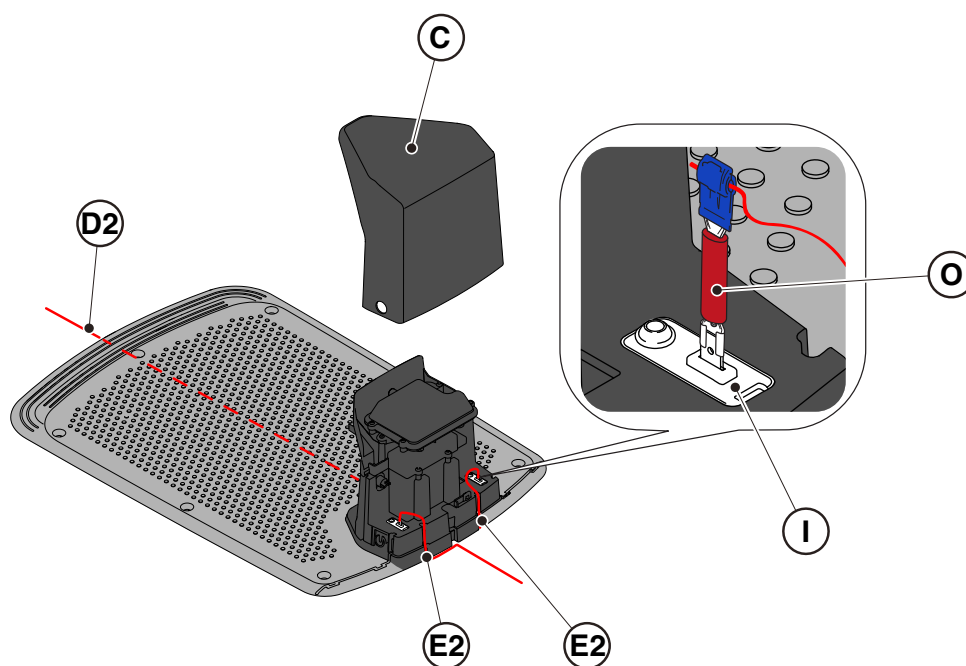

4.6. ŁADOWANIE KOSIARKA TRAWNIKOWA PO INSTALACJI

Wymagania i Nakazy:

- Baza ładująca

Procedura:

1. Naładować kosiarkę (Patrz Punkt. 5.5).

UWAGA: Podczas pierwszego ładowania należy ładować akumulatory przynajmniej przez 2 godziny.

4.7. USTAWIENIA PRODUKTU

Wymagania i Nakazy:

Praca kosiarki w trybie automatycznym wymaga szeregu ustawień, które można wykonać za pomocą urządzenia mobilnego (smartfona) iOS lub Android z zainstalowaną aplikacją „STIGA.GO”.

Aplikację na iOS można pobrać z iOS App Store. Aplikację na Androida można pobrać ze sklepu Google Play.

App umożliwia ustawienie następujących funkcji. Sprawdzić w tabeli funkcje dostępne dla danego modelu:

- Uruchomić, zatrzymać i zmusić kosiarkę do powrotu do bazy ładującej.
- Wybrać tryb pracy w zamkniętym obszarze, do którego kosiarka nie może dotrzeć samodzielnie.
- Wybrać tryb Zaplanowane zadanie / Pojedynczy cykl koszenia.
- Zaplanować godziny pracy w ciągu dni tygodnia.
- Ustawić punkty początkowe pracy, aby pokrycie ogrodu było jednolite.
- Ustawić dni tygodnia do koszenia obrzeża.
- Włączyć tryb ekonomiczny z niskim zużyciem energii.
- Włączyć i ustawić czułość czujnika deszczu.
- Umożliwić różnym użytkownikom użycie kosiarki za pośrednictwem aplikacji.
- Wybrać lokalnego sprzedawcę i się z nim skontaktować.

UWAGA: Zdjęcia przedstawione w tej sekcji mają charakter wyłącznie orientacyjny i mogą się z czasem różnić od zdjęć przedstawionych w aplikacji produktu.

	Stig 300	Stig 600	Stig 1200
Border Cut			
Run Beside Wire			
Go-To Cut Points	1	3	5
Eco Mode			
Rain Sensor			
Closed Area			

SPIS USTAWIEŃ PRODUKTU

4.7.1. PRELOGIN	31
4.7.2. REJESTRACJA (SIGN UP).....	31
4.7.3. KOJARZENIE (PAIRING).....	32
4.7.4. STRONA PRODUKTU (DEVICE PAGE)	33
4.7.5. OBSZAR ZAMKNIĘTY (CLOSED AREA).....	33
4.7.6. USTAWIENIA (SETTINGS)	33
4.7.7. KOSZENIE POJEDYNCZE / ZAPROGRAMOWANE (SPOT CUT / SCHEDULED)	34
4.7.8. SESJE KOSZENIA (MOWING SESSIONS)	34
4.7.9. GO-TO-CUT POINTS	35
4.7.10. CIĘCIE OBRZEŻA (BORDER CUT)	36
4.7.11. ECO MODE.....	36
4.7.12. CZUJNIK DESZCZU (RAIN SENSOR)	36
4.7.13. ZARZĄDZANIE UŻYTKOWNIKAMI	37
4.7.14. SPRZEDAWCY (DEALER).....	37
4.7.15. WIADOMOŚCI (MESSAGES).....	38
4.7.16. PROFIL (PROFILE).....	38

4.7.1. WSTĘPNE LOGOWANIE

Pierwsze wejście do aplikacji umożliwia:

1. Dostęp do stron informacyjnych dotyczących sprzedawców i produktów firmy STIGA (A).
2. Przeprowadzenie pierwszej rejestracji (B).
3. Zalogowanie się już zarejestrowanych użytkowników (C).

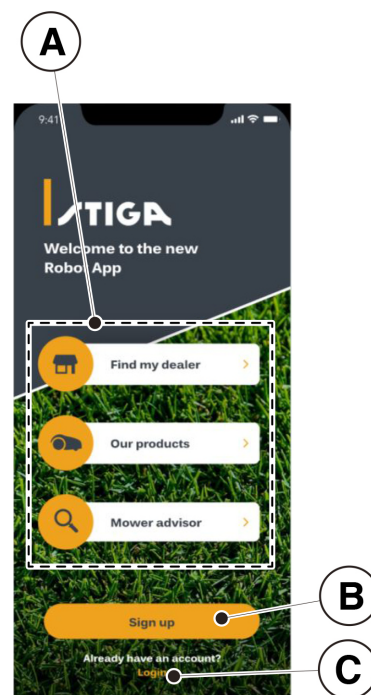

4.7.2. REJESTRACJA (SIGN UP)

Sekcja „Sign Up” umożliwia rejestrację użytkownika i dostęp do wszystkich funkcji aplikacji.

1. Użytkownik może się zalogować się za pośrednictwem swojego konta Google, Facebook i Apple (A) lub utworzyć nowe konto, wypełniając wymagane pola (B).
2. Procedura rejestracji wymaga weryfikacji adresu e-mail (C).

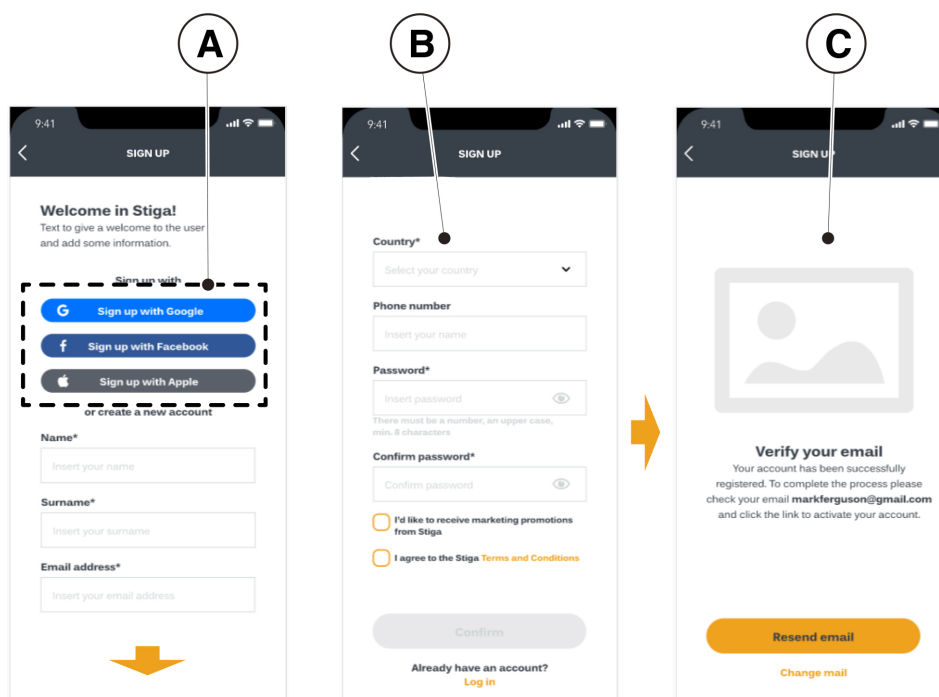

4.7.3. KOJARZENIE (PAIRING)

Sekcja „Pairing” umożliwia skojarzenie urządzenia mobilnego z kosiarką za pośrednictwem połączenia Bluetooth.

1. Nacisnąć przycisk (A), aby uzyskać dostęp do stron kojarzenia Bluetooth.
2. Potwierdzić, aby autoryzować kojarzenie za pomocą Bluetooth (B).
3. Postępować zgodnie z instrukcjami kreatora, aby skojarzyć produkt.
4. Po zakończeniu kojarzenia zostanie wyświetlona strona główna produktu.
5. Nacisnąć przycisk (C), aby uzyskać dostęp do strony produktu.
6. Nacisnąć przycisk (D), aby uzyskać dostęp do strony menu (E), na której można zmienić nazwę, usunąć skojarzenie i podłączyć kosiarkę lub pobrać instrukcję obsługi.

UWAGA: Jeśli kosiarka nie zostanie odczytana przez urządzenie mobilne, sprawdzić, czy nie jest już skojarzona z innym urządzeniem (Patrz Punkt 5.3.5).

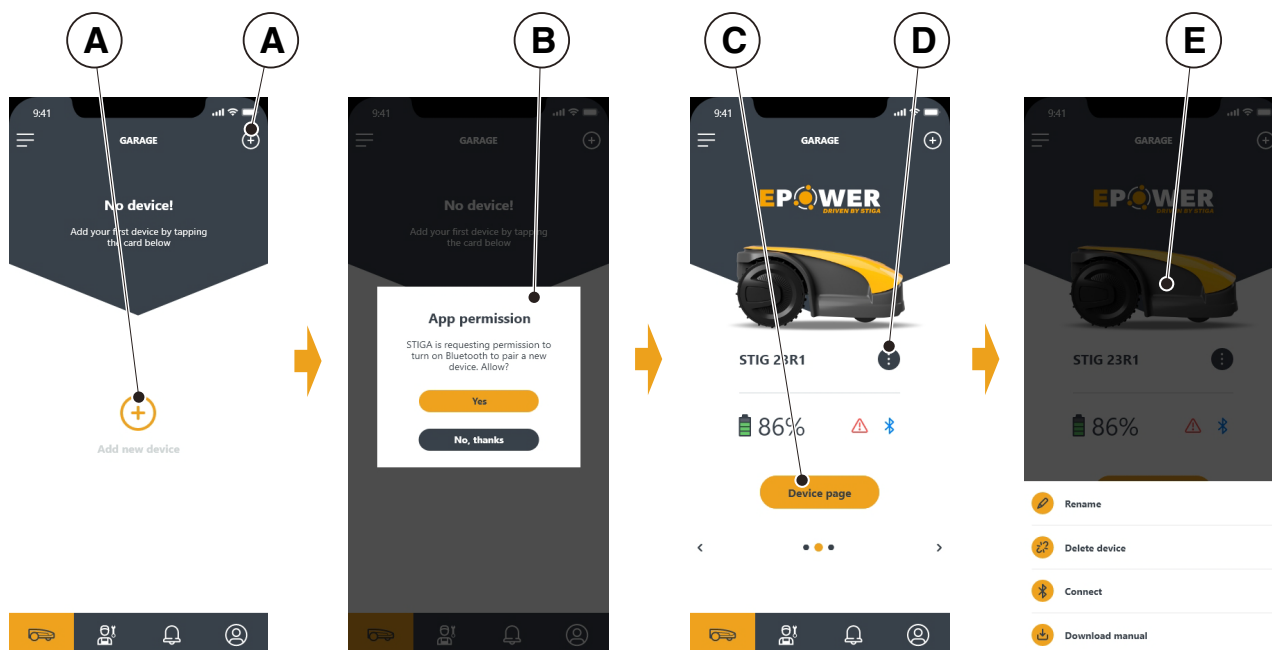

4.7.4. STRONA PRODUKTU (DEVICE PAGE)

Sekcja „Device Page” umożliwi rozpoczęcie pracy kosiarki lub wymuszenie jej powrotu do bazy ładującej.

1. Nacisnąć przycisk (A), aby uruchomić kosiarkę.
2. Nacisnąć przycisk (B), aby zatrzymać kosiarkę.
3. Nacisnąć przycisk (C), aby wymusić powrót do bazy kosiarki.
4. Nacisnąć pole (D), aby kosiarka zautomatyzowana zaczęła pracować w obszarze, do którego sama nie ma dostępu. (Patrz Punkt. 4.7.5)

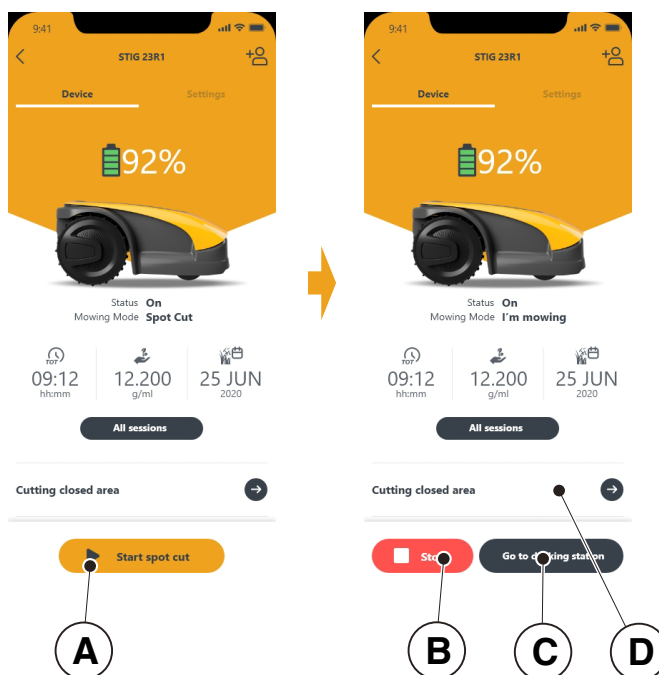

4.7.5. OBSZAR ZAMKNIĘTY (CLOSED AREA)

UWAGA: Sprawdzić dostępność tej funkcji na App STIGA.GO.

Sekcja „Closed Area” umożliwi uruchomienie kosiarki w zamkniętym obszarze, który zwykle jest wykluczony z obszaru roboczego, ponieważ nie można do niego dotrzeć, ale w każdym przypadku jest ograniczony przewodem obwodowym. (Patrz Punkt 4.3).

1. Nacisnąć przycisk (A), aby wybrać tryb „Obszar zamknięty”.
2. Umieścić kosiarkę w obszarze zamkniętym i postępować zgodnie z instrukcją.

UWAGA: Użytkownik może zdecydować, czy kosiarka ma pracować przez cały czas pracy akumulatora, czy przez ustawiony krótszy czas.

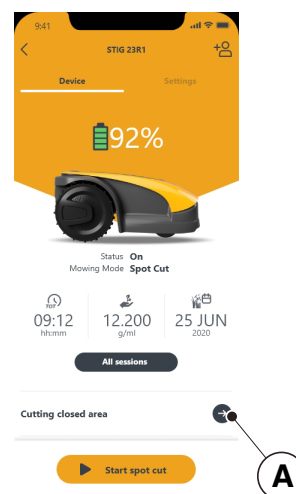

4.7.6. USTAWIENIA (SETTINGS)

Sekcja „Settings” umożliwi dostęp do ekranu ustawień kosiarki trawnikowej.

1. Nacisnąć przycisk (A), aby wybrać tryb Settings.
2. Nacisnąć funkcję (B), aby wykonać ustawienia.

Z menu sekcji „Settings” można również:

- wybrać jednostkę miary (C);
- wybrać format daty / godziny (D);
- przywrócić fabryczne ustawienia kosiarki (E).

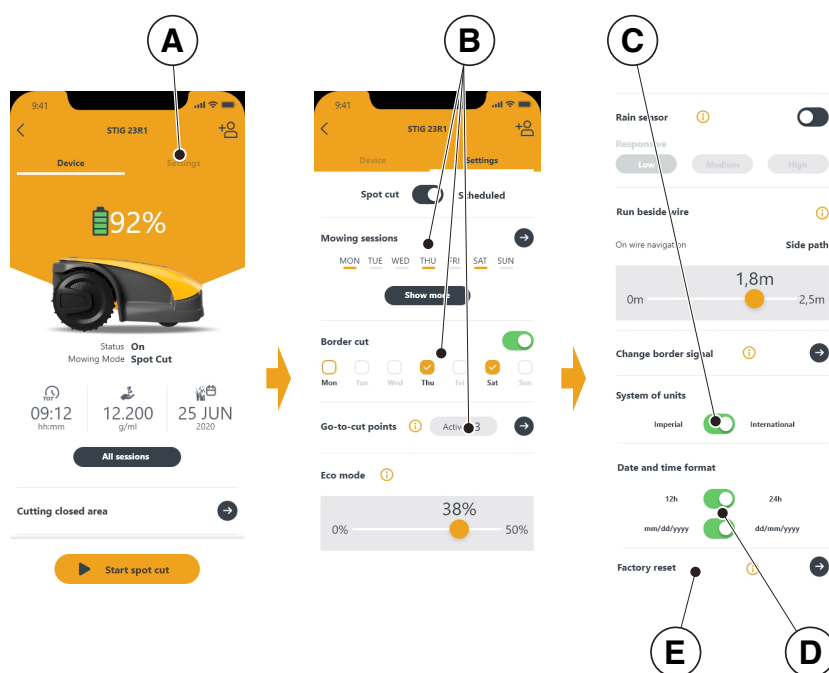

4.7.7. KOSZENIE POJEDYNCZE / ZAPROGRAMOWANE (SPOT CUT / SCHEDULED)

Przełącznik „Spot Cut/Scheduled” (A) umożliwia aktywację lub dezaktywację zaplanowanego programu pracy.

Liczba godzin do zaprogramowania w tygodniu jest sugerowana przez aplikację na podstawie wielkości ogrodu.

1. W przypadku ustawienia „Scheduled” kosiarka pracuje zgodnie z zaplanowanym programem pracy.
2. W przypadku ustawienia na „Spot Cut” kosiarka pracuje wykonując jeden cykl roboczy.

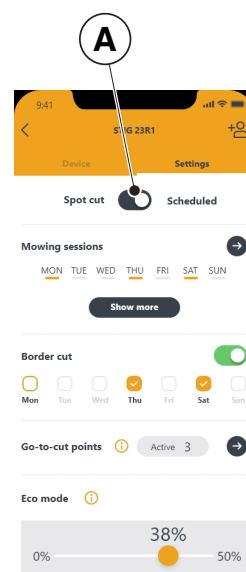

4.7.8. SESJE KOSZENIA (MOWING SESSIONS)

Sekcja „Mowing sessions” umożliwia zaprogramowanie godzin i dni pracy kosiarki.

Liczba godzin do zaprogramowania w tygodniu jest sugerowana przez aplikację na podstawie wielkości ogrodu.

1. Nacisnąć przycisk (A), aby uzyskać dostęp do menu ustawień godzin pracy i wybrać dzień tygodnia.
2. Nacisnąć przycisk (B), aby dodać nowy program roboczy.
3. Wprowadzić czas rozpoczęcia i zakończenia pracy (C) i zapisać ustawienia.
4. Użytkownik ma możliwość zastosowania tych samych godzin pracy dla kilku dni tygodnia (D).
5. Czas pracy zostanie wyświetlony (E) w dniu, w którym został zaprogramowany. Naciskając na każdy czas pracy można go skopiować lub skasować.

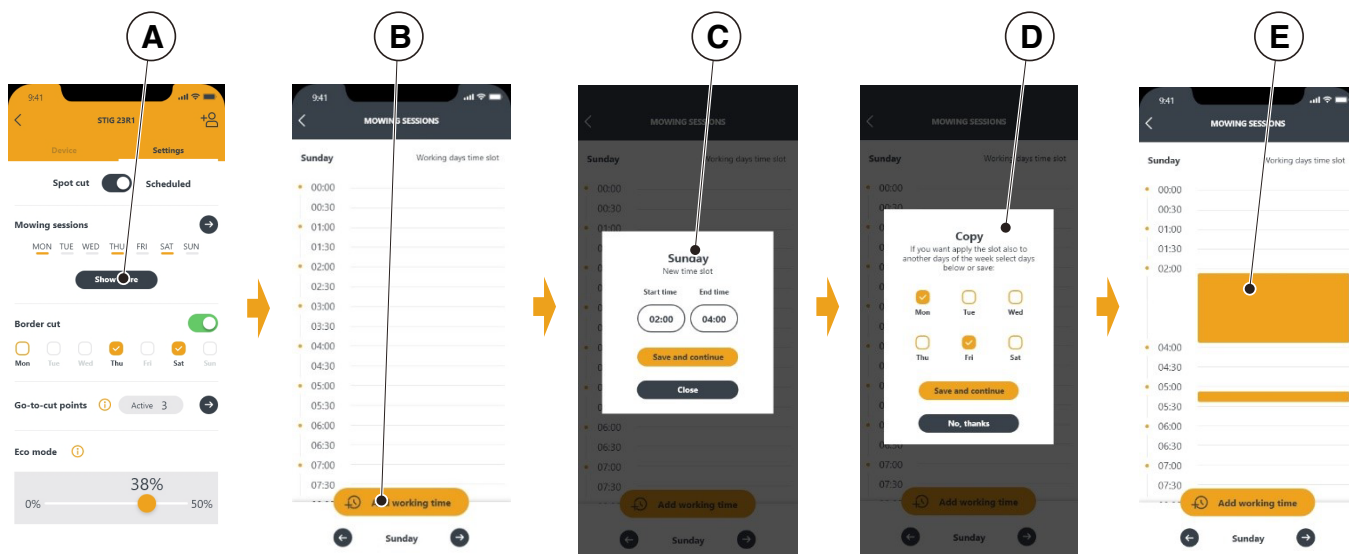

4.7.9. GO-TO CUT POINTS

UWAGA: Sprawdzić dostępność tej funkcji na App STIGA.GO.

Sekcja „Go-to-Cut Points” (A) umożliwia ustawić jeden lub kilka punktów początkowych dla pracy kosiarki, aby poprawić pokrycie różnych obszarów ogrodu (Patrz Punkt. 4.4). Liczba punktów początkowych pracy, które można ustawić, zależy od modelu kosiarki.

Punkty początkowe pracy są określone za pomocą następujących parametrów:

- Odległość od punktu początkowego pracy do bazy ładującej mierzona wzdłuż przewodu obwodowego (G).
- Kierunek osiągnięcia punktu pracy (w prawo lub w lewo) (G).
- Częstotliwość osiągania punktu pracy wyrażona w % dla całkowitego zaprogramowanego czasu pracy (H).

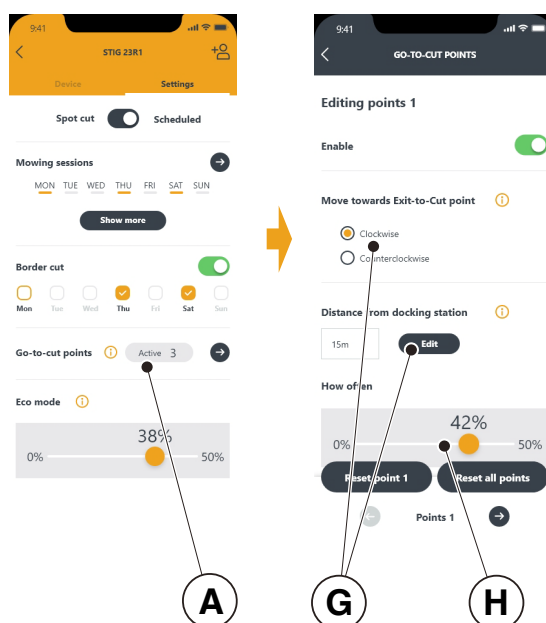

4.7.10. CIĘCIE OBRZEŻA (BORDER CUT)

Sekcja „Border cut” pozwala zaprogramować cięcie obrzeża w danym dniu.

1. Nacisnąć przełącznik (A), aby włączyć tę funkcję.
2. Ustawić dni tygodnia do koszenia obrzeża (B).

UWAGA: Koszenie obrzeża można aktywować tylko w dni tygodnia, w których kosiarka została zaprogramowana do pracy (C).

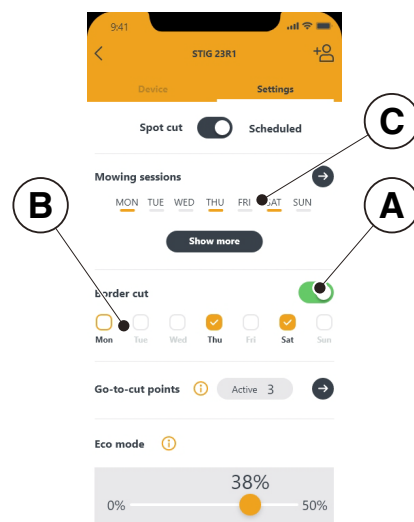

4.7.11. ECO MODE

UWAGA: Sprawdzić dostępność tej funkcji na App STIGA.GO.

Funkcja „Eco mode” (A) umożliwia ustawienie trybu niskiego zużycia energii poprzez procentowe skrócenie czasu pracy kosiarki w stosunku do programowania wykonywanego przez użytkownika (B).

UWAGA: Zaleca się użycie tej funkcji w okresach, gdy trawa rośnie wolniej.

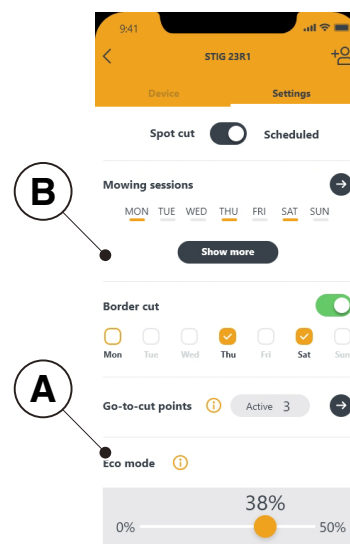

4.7.12. CZUJNIK DESZCZU (RAIN SENSOR)

Funkcja „Rain sensor” umożliwia włączenie lub wyłączenie czujnika deszczu obecnego w kosiarce trawnikowej.

1. Nacisnąć przełącznik (A), aby włączyć tę funkcję.
2. Wybrać jeden z trzech dostępnych poziomów czułości czujnika deszczu (B).

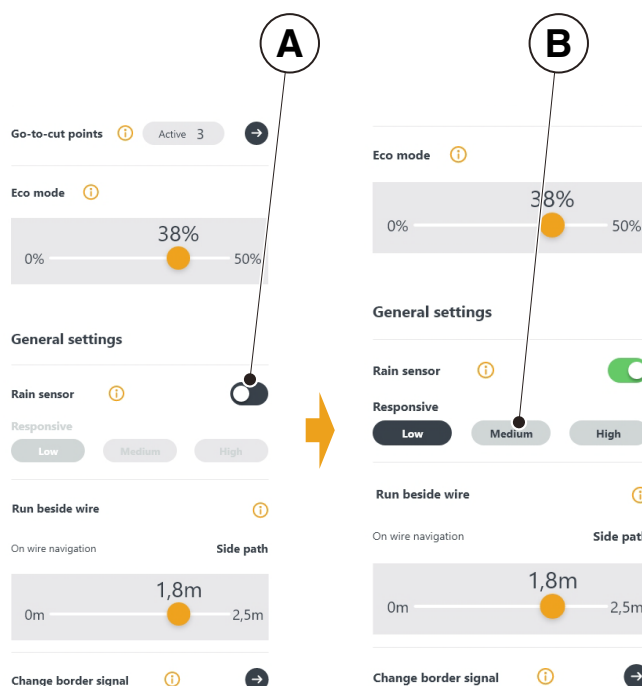

4.7.13. ZARZĄDZANIE UŻYTKOWNIKAMI

UWAGA: Sprawdzić dostępność tej funkcji na App STIGA.GO.

Główny użytkownik, który dokonał pierwszej rejestracji produktu, może zaprosić innych użytkowników do zarządzania kosiarką zautomatyzowaną za pomocą procedury dostępnej przy użyciu przycisku (A).

UWAGA: Możliwe jest zawsze wyświetlanie dodanych użytkowników i zarządzanie nimi z menu (A).

UWAGA: Zaproszony użytkownik musi pobrać aplikację na swoje urządzenie mobilne i zarejestrować się.



4.7.14. SPRZEDAWCY (DEALER)

Sekcja „Dealer” pozwala wybrać centrum pomocy.

- Po naciśnięciu przycisku (A) nastąpi uzyskanie dostępu do strony (B), z której można wybrać, za pomocą listy, odpowiedniego sprzedawcę. (C).

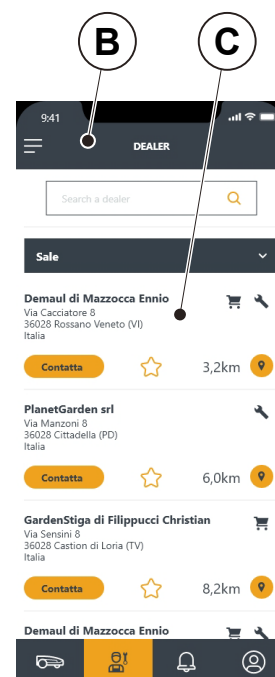
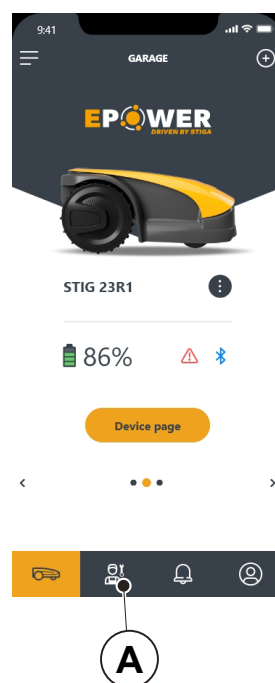

4.7.15. WIADOMOŚCI (MESSAGES)

Sekcja „Messages” umożliwia wyświetlanie wiadomości\informacji.

1. Naciśnięcie przycisku (A) umożliwia uzyskanie ostępu do strony (B), na której można wyświetlać wszelkie wiadomości\informacje (C) firmy STIGA przeznaczone dla użytkownika.

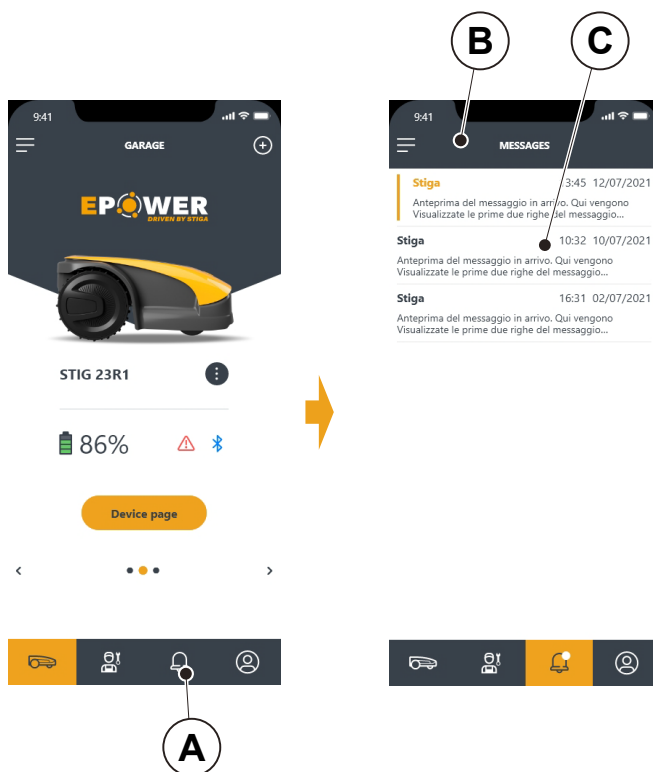

4.7.16. PROFIL (PROFILE)

Sekcja „Profile” (A) umożliwia dostęp do profilu użytkownika, z którego użytkownik może modyfikować dane konta i zmieniać hasło (B).

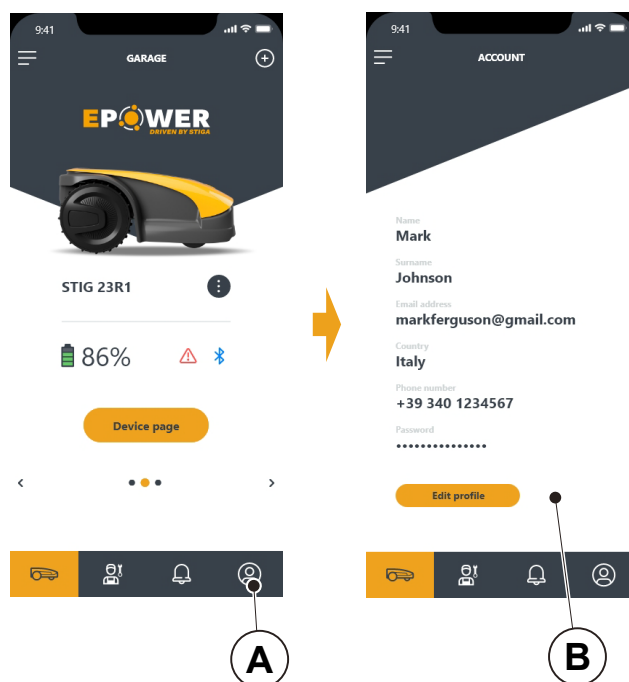

5. FUNKCJONOWANIE

Wymagania i Nakazy:

- Instalacja została wykonana zgodnie z instrukcją (Patrz Rozdz. 4)
- Baza ładująca jest podłączona do zasilania
- Akumulator jest naładowany (Patrz Punkt. 5.5)
- Programowanie kosiarki zostało wykonane zgodnie z instrukcją (Patrz Punkt. 4.7 w celu funkcjonowania automatycznego)
- Początkowa wysokość trawy znajduje się w zakresie roboczym kosiarki zautomatyzowanej: 20-60 mm
- Wysokość koszenia jest prawidłowo wyregulowana (Patrz Punkt. 5.6).

5.1. KONTROLA ZABEZPIECZEŃ W CELU URUCHOMIENIA KOSIARKI

Wymagania i Nakazy:

- Klucz bezpieczeństwa

Procedura:

1. Sprawdzić, czy pływająca pokrywa (A) jest prawidłowo zamontowana. Brak osłony uniemożliwia pracę kosiarki.
2. Sprawdzić, czy jest włożony klucz bezpieczeństwa (E). Jeśli klucz jest wyjęty, uruchomienie kosiarki nie jest możliwe.
3. Sprawdzić, czy przycisk zatrzymania „STOP”(B) nie jest aktywny. W razie naciśnięcia przycisk zatrzymuje kosiarkę i otwiera osłonę (C) konsoli sterowania (D).
4. Sprawdzić, czy kosiarka jest prawidłowo ustawiona na podłożu. W razie nadmiernego nachylenia ($\geq 45\%$) lub uniesienia, czujniki przechyłu (inklinometr) zatrzymają kosiarkę.

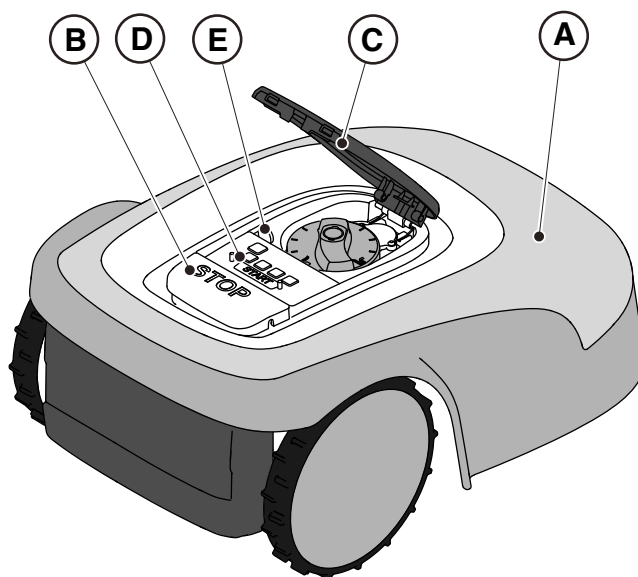

5.2. RĘCZNA OBSŁUGA KOSIARKI TRAWNIKOWEJ

Możliwe jest użycie kosiarki bez przeprowadzania opisanego programowania Punkcie 4.7. W tym trybie kosiarka wykonuje cykl pracy, powraca do bazy ładującej i pozostaje tam do następnego ręcznego uruchomienia.

Procedura:

1. Umieścić kosiarkę na bazie ładującej lub w dowolnym miejscu wewnątrz obwodu instalacji.
2. Nacisnąć przycisk „**STOP**” (A), aby otworzyć pokrywę (B) i uzyskać dostęp do konsoli sterowania (C).
3. Nacisnąć przycisk „**ON/OFF**” (E) przez 3 sekundy, aby włączyć kosiarkę trawnikową.
4. Nacisnąć przycisk „**WYBÓR TRYBU**” (F), do migania jednej ikony (L).
5. Nacisnąć przycisk „**POTWIERDZENIE**” (G). Ikona (L) zaświeci się światłem ciągłym, aby potwierdzić działanie.
6. Zamknąć pokrywę (B).
7. Kosiarka zacznie działać.

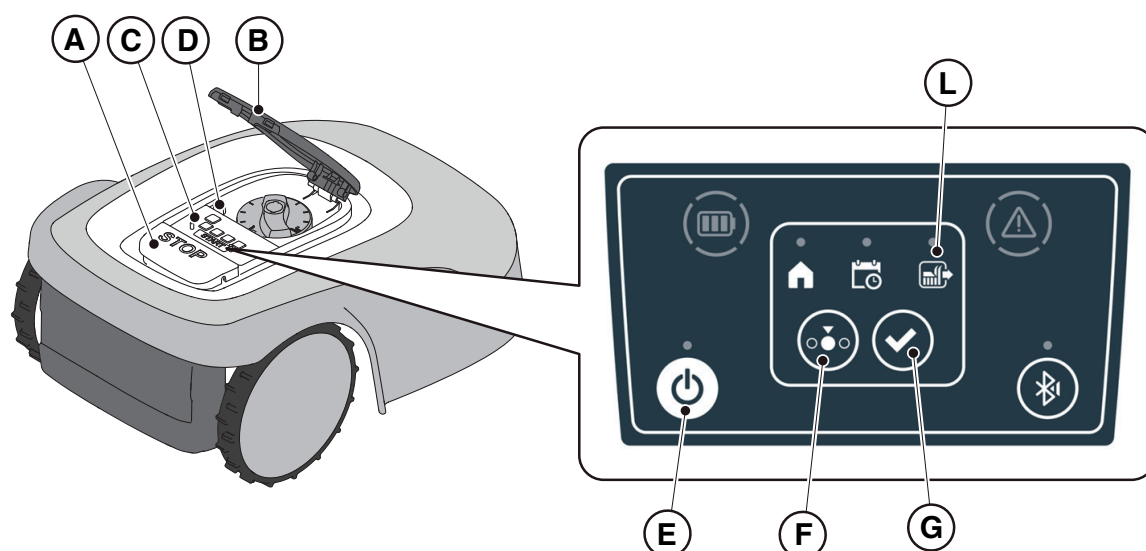

UWAGA: ten tryb może nie zagwarantować odpowiedniego pokrycia ogrodu, zarówno pod względem wymaganego czasu, jak i równomierności cięcia, zwłaszcza jeśli ogród ma nieregularny kształt. Aby osiągnąć maksymalną wydajność kosiarki, zaleca się przeprowadzenie programowania (Patrz Punkt 4.7).

UWAGA: jeśli po naciśnięciu przycisku „**POTWIERDZENIE**” (G), zostanie naciśnięty przycisk „**WYBÓR TRYBU**” (F), ikony odnoszące się do wybranych funkcji będą ponownie migać, prosząc o potwierdzenie tyle co wybranej funkcji. Nacisnąć przycisk „**POTWIERDZENIE**” (G). Ikony będą ponownie świecić światłem stałym.

UWAGA: w razie otwarcia pokrywy (B), zarówno podczas pracy, jak i z kosiarką w bazie, ikony odnoszące się do wybranych funkcji migają, wskazując, że należy potwierdzić działanie przed zamknięciem pokrywy. W razie zamknięcia pokrywy bez naciskania przycisku „**POTWIERDZENIE**” (G), robot nie wykona żadnego działania aż do nowego polecenia użytkownika.

5.3. OPIS POLECEŃ OBECNYCH NA KOSIARCE TRAWNIKOWEJ

Lista poleceń, wskaźników i ich funkcji:

- Przycisk „**STOP**” (A): służy do bezpiecznego zatrzymania kosiarki.
- „**KLUCZ BEZPIECZEŃSTWA**” (D): służy do bezpiecznego wyłączenia kosiarki.
- Przycisk „**ON/OFF**” (E): służy do włączania i wyłączania kosiarki.
- Przycisk „**WYBÓR TRYBU**” (F): służy do wyboru trybu pracy kosiarki zautomatyzowanej i wymuszenia powrotu do bazy ładującej.
- Przycisk „**POTWIERDZENIE**” (G): służy do potwierdzenia ustawionego trybu roboczego.
- Świecąca ikona „**PROGRAM ZAPLANOWANY**” (I): służy do wyświetlania ustawienia zaplanowanego programu.
- Świecąca ikona „**POJEDYNCZY CYKL PRACY**” (L): służy do wyświetlania ustawienia pojedynczego cyklu pracy.
- Świecąca ikona „**POWRÓT DO BAZY**” (H): służy do wyświetlenia ustawienia wymuszonego powrotu kosiarki do bazy ładującej.
- Przycisk „**BLUETOOTH**” (M): służy do wyświetlania stanu Bluetooth i jego odłączenia.
- Świecąca ikona „**ALARM**” (N): służy do wyświetlania stanów alarmowych.
- Świecąca ikona „**AKUMULATOR**” (O): służy do wyświetlania stanu naładowania akumulatora.

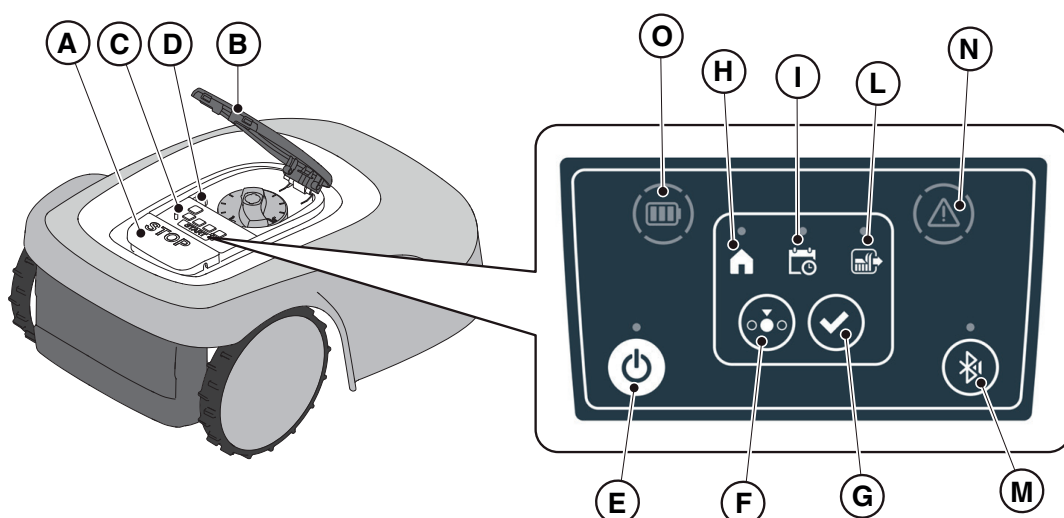

5.3.1. BEZPIECZNE ZATRZYMANIE - PRZYCISK STOP

Przycisk „**STOP**” (A) to polecenie, które zatrzymuje kosiarkę w bezpiecznych warunkach, niezależnie od warunków pracy.

Procedura:

1. Nacisnąć przycisk „**STOP**” (A), gdy kosiarka jest w ruchu lub jest już zatrzymana.
2. Po naciśnięciu przycisku „**STOP**” (A) kosiarka zautomatyzowana zatrzymuje się, a pokrywa (B) otwiera się, umożliwiając dostęp do innych elementów sterujących.

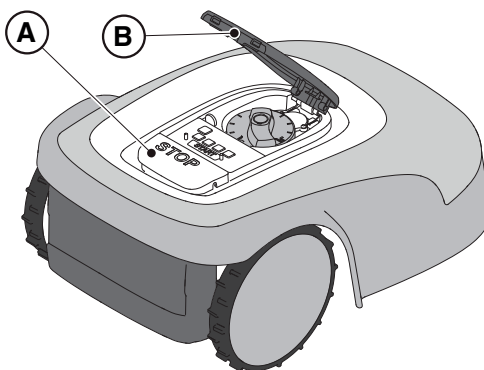

5.3.2. BEZPIECZNE WYŁĄCZANIE - KLUCZ BEZPIECZEŃSTWA

„Klucz bezpieczeństwa” (D), gdy jest on wyjęty, umożliwia bezpieczne wyłączenie kosiarki.



NAKAZ:

Zawsze przed jakąkolwiek regulacją wysokości koszenia, czyszczeniem, transportem i konserwacją wyjąć klucz bezpieczeństwa

Procedura:

1. Nacisnąć przycisk „**STOP**” (A), aby otworzyć pokrywę (B) i uzyskać dostęp do konsoli sterowania (C).
2. Wyjąć klucz bezpieczeństwa (D) i przechowywać go w bezpiecznym miejscu.
3. Po wykonaniu czynności konserwacyjnych należy ponownie włożyć klucz bezpieczeństwa, aby umożliwić włączenie kosiarki.

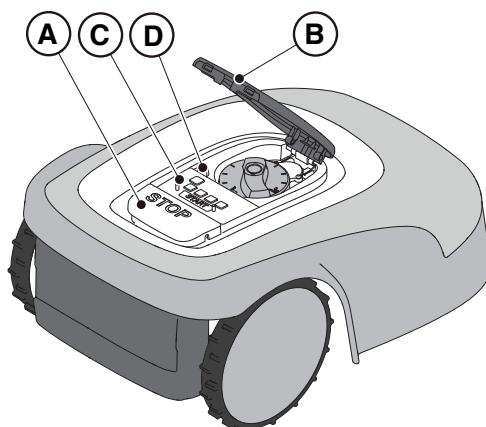

5.3.3. WŁĄCZANIE I WYŁĄCZANIE - PRZYCISK ON/OFF

Przycisk „**ON/OFF**” (E): służy do ręcznego włączania i wyłączenia kosiarki.

Procedura:

1. Nacisnąć przycisk „**STOP**” (A), aby otworzyć pokrywę (B) i uzyskać dostęp do konsoli sterowania (C).
2. Naciskać przycisk „**ON/OFF**” (E) przez 3 sekundy, aby włączyć lub wyłączyć kosiarkę.

UWAGA: W celu włączenia kosiarki konieczne jest włożenie klucza bezpieczeństwa (D).

UWAGA: Wyjęcie klucza bezpieczeństwa (D) powoduje wyłączenie kosiarki, nawet jeśli nie została wcześniej wyłączona za pomocą przycisku „**ON/OFF**”.

UWAGA: W przypadku aktywnych alarmów, podwójne naciśnięcie przycisku „**ON/OFF**” kasuje alarmy.

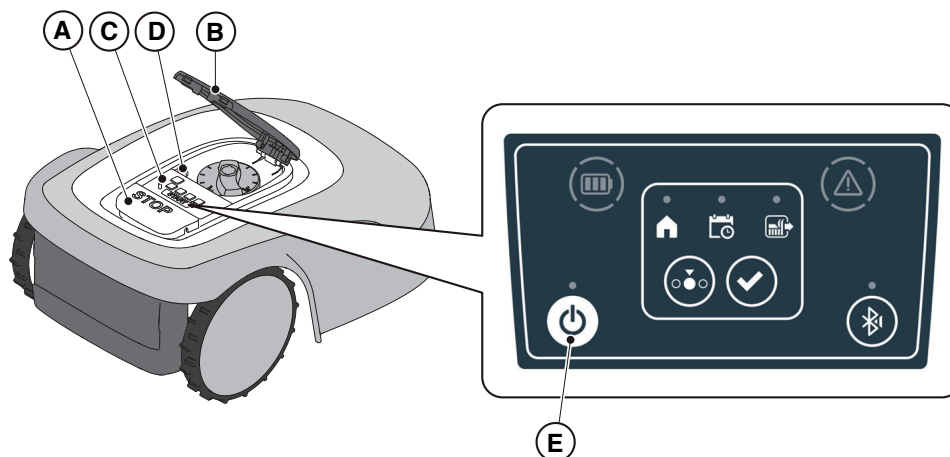

5.3.4. WYBRAĆ ZAPLANOWANY PROGRAM / POJEDYNCZY CYKL PRACY / WYMUSZONY POWRÓT DO BAZY ŁADUJĄCEJ – PRZYCISK WYBORU TRYBU

Przycisk „**WYBÓR TRYBU**” umożliwia włączenie lub wyłączenie programowania pracy ustawionego za pomocą App i wybór wymuszonego powrotu do bazy ładującej. Kosiarka zachowuje się zgodnie z możliwymi wyborami opisanymi poniżej.

WYBÓR KLAWIATURY I FUNKCJONOWANIE KOSIARKI

ZAPLANOWANY PROGRAM

Kosiarka pracuje wykonując programowanie ustawione za pomocą app.



POWRÓT DO BAZY + ZAPLANOWANY PROGRAM

Kosiarka wraca do bazy ładującej.
Kosiarka zaczyna ponownie pracować od kolejnego ustawionego czasu uruchomienia.

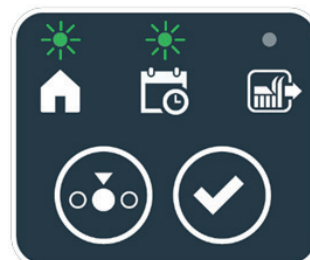

POJEDYNCZY CYKL PRACY + ZAPLANOWANY PROGRAM

Kosiarka wykonuje pojedynczy wymuszony cykl pracy i po zakończeniu wraca do bazy ładującej.
Kosiarka zaczyna ponownie pracować od kolejnego ustawionego czasu uruchomienia.



POJEDYNCZY CYKL PRACY

Kosiarka wykonuje pojedynczy wymuszony cykl pracy i wraca do bazy ładującej.
Kosiarka pozostaje w bazie aż do ręcznego działania użytkownika.



POWRÓT DO BAZY + POJEDYNCZY CYKL PRACY

Kosiarka wraca do bazy ładującej.
Kosiarka pozostaje w bazie aż do ręcznego działania użytkownika.

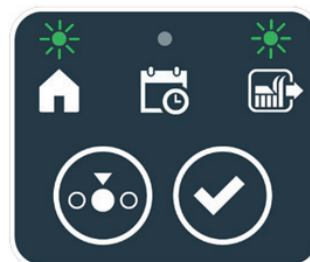

Procedura:

1. Nacisnąć przycisk „**STOP**” (A), aby otworzyć pokrywę (B) i uzyskać dostęp do konsoli sterowania (C).
2. Nacisnąć przycisk „**WYBÓR TRYBU**” (F), aż do migania ikon odnoszących się do funkcji, które pragnie się aktywować. Ikony odnoszące się do wybranych funkcji migają.
3. Nacisnąć przycisk „**POTWIERDZENIE**” (G). Ikony odnoszące się do wybranych funkcji zaświecą się światłem ciągłym, aby potwierdzić działanie.
4. Zamknąć pokrywę (B).
5. Kosiarka rozpocznie pracę zgodnie z ustawionym trybem.

UWAGA: jeśli po naciśnięciu przycisku „**POTWIERDZENIE**” (G), zostanie naciśnięty przycisk „**WYBÓR TRYBU**” (F), ikony odnoszące się do wybranych funkcji będą ponownie migać, prosząc o potwierdzenie tyle co wybranej funkcji. Nacisnąć przycisk „**POTWIERDZENIE**” (G). Ikony będą ponownie świecić światłem stałym.

UWAGA: w razie otwarcia pokrywy (B), zarówno podczas pracy, jak i z kosiarką w bazie, ikony odnoszące się do wybranych funkcji migają, wskazując, że należy potwierdzić działanie przed zamknięciem pokrywy. W razie zamknięcia pokrywy bez naciskania przycisku „**POTWIERDZENIE**” (G), robot nie wykona żadnego działania aż do nowego polecenia użytkownika.

UWAGA: Jeśli bateria jest rozładowana, ikona baterii będzie migać w kolorze czerwonym wskazując, że nie jest możliwe wykonanie działania.

UWAGA: Kosiarka uruchamia się dopiero po zamknięciu pokrywy (B).

UWAGA: Kosiarka dojedzie do bazy ładującej z wyłączonym urządzeniem tnącym.

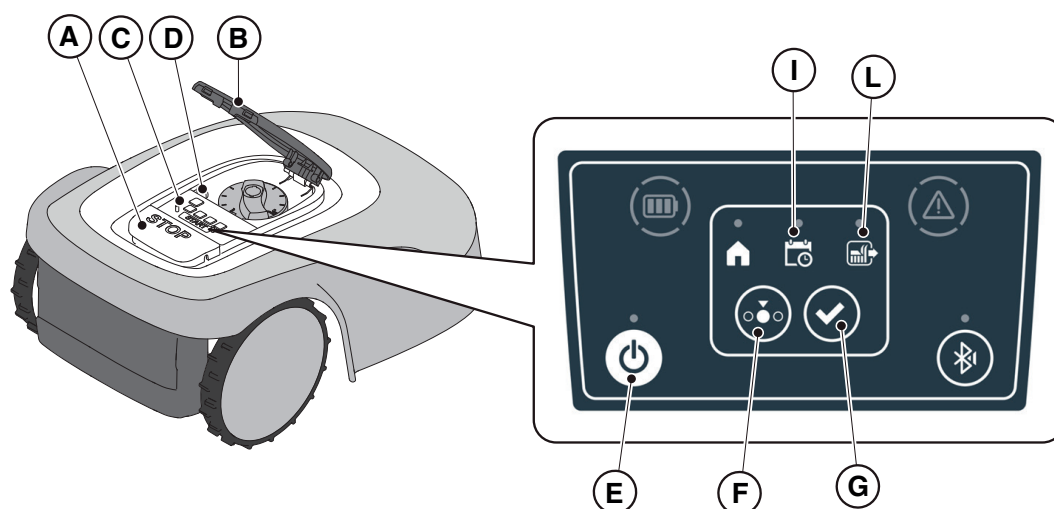

UWAGA: kosiarka może być używana w trybie „**POJEDYNCZECO CYKLU PRACY**” również bez wykonywania programowania godzin pracy za pomocą App. Ten tryb może nie zagwarantować odpowiedniego pokrycia ogrodu, zarówno pod względem wymaganego czasu, jak i równomierności koszenia, zwłaszcza jeśli ogród ma nieregularny kształt. Aby osiągnąć maksymalną wydajność kosiarki, zaleca się przeprowadzenie programowania (Patrz. Punkt 4.7).

5.3.5. WYŚWIETLANIE STANU BLUETOOTH I ODŁĄCZANIE - PRZYCISK BLUETOOTH

Przycisk „**BLUETOOTH**” (M):

- Miga, jeśli kosiarka jest dostępna do kojarzenia.
- Świeci stałym światłem, jeśli kosiarka zautomatyzowana jest podłączona do urządzenia mobilnego.

Kosiarka odłącza się automatycznie od urządzenia po zamknięciu aplikacji.

Przycisk (M) służy do odłączania kosiarki, jeśli aplikacja drugiego użytkownika zostanie z nią przypadkowo połączona.

Procedura:

1. Nacisnąć przycisk „**STOP**” (A), aby otworzyć pokrywę (B) i uzyskać dostęp do konsoli sterowania (C).
2. Aby odłączyć kosiarkę od urządzenia mobilnego, nacisnąć i przytrzymać przycisk (M) przez 3 sekundy.

UWAGA: Kojarzenie urządzenia z kosiarką za pomocą Bluetooth, patrz (Punkt. 4.7.3 Pairing).

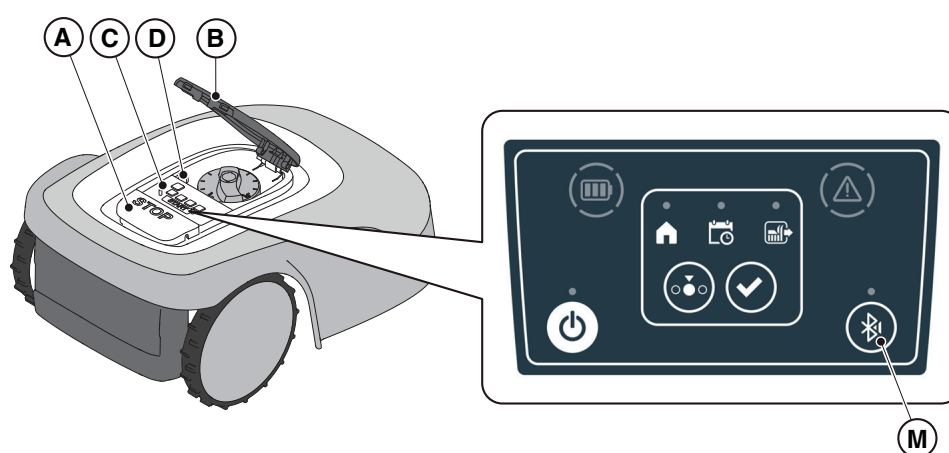

5.3.6. WYŚWIETLANIE STANÓW ALARMU - IKONA ALARMU

Podświetlona ikona „**ALARM**” (N) wskazuje na anomalię funkcjonowania.

Procedura:

1. Nacisnąć przycisk „**STOP**” (A), aby otworzyć pokrywę (B) i uzyskać dostęp do konsoli sterowania (C).
2. Sprawdzić stan alarmu za pomocą podświetlonej ikony (N):
 - Zielona ikona: wskazuje obecność szczególnych informacji roboczych;
 - Żółta ikona: wskazuje drobne anomalie;
 - Czerwona ikona: wskazuje poważne anomalie lub awarie, które mogą wymagać interwencji centrum serwisowego.
3. Po rozwiązaniu anomalii, nacisnąć dwa razy szybko przycisk „**ON/OFF**” (E) aby skasować alarm. Podświetlona ikona (N) gaśnie i można ponownie włączyć kosiarkę. Jeśli ikona (N) nie zgaśnie, należy wyjąć klucz bezpieczeństwa (D), odczekać kilka sekund i następnie ponownie włączyć kosiarkę za pomocą przycisku „**ON/OFF**” (E). Jeśli problem nie zniknie, skontaktować się z centrum serwisowym.

UWAGA: Szczegóły dotyczące informacji roboczych lub anomalii można wyświetlić za pośrednictwem aplikacji

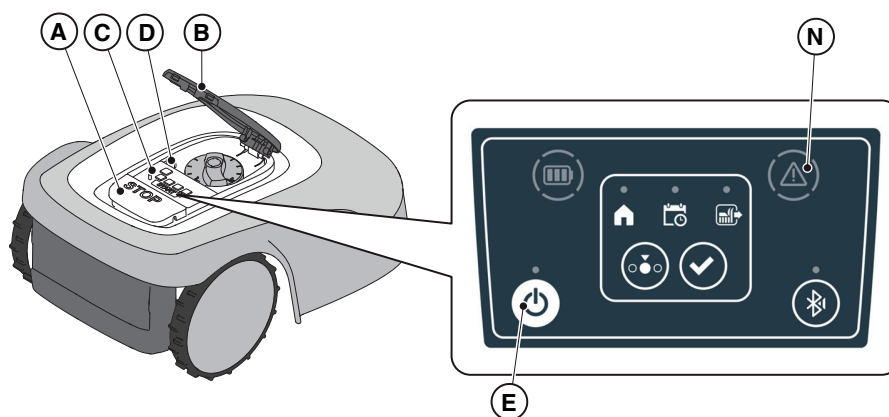

5.3.7. WYŚWIETLANIE STANU NAŁADOWANIA AKUMULATORA – IKONA AKUMULATORA

Jasna ikona „AKUMULATOR” (O) umożliwia wyświetlenie stanu naładowania akumulatora.

Procedura:

1. Nacisnąć przycisk „STOP” (A), aby otworzyć pokrywę (B) i uzyskać dostęp do konsoli sterowania (C).
2. Sprawdzić stan naładowania akumulatora za pomocą świecącej ikony (O):
 - Niebieska ikona: akumulator jest naładowany.
 - Czerwona ikona: akumulator jest rozładowany.
3. Jeśli kosiarka jest w fazie ładowania, miga świecąca ikona (O).

UWAGA: jeśli, po naciśnięciu polecenia ikona baterii (O) wykona szybkie miganie z czerwonym światłem, działanie nie będzie mogło być wykonane i będzie konieczne ręczne naładowanie baterii (Patrz Punkt. 5.5).

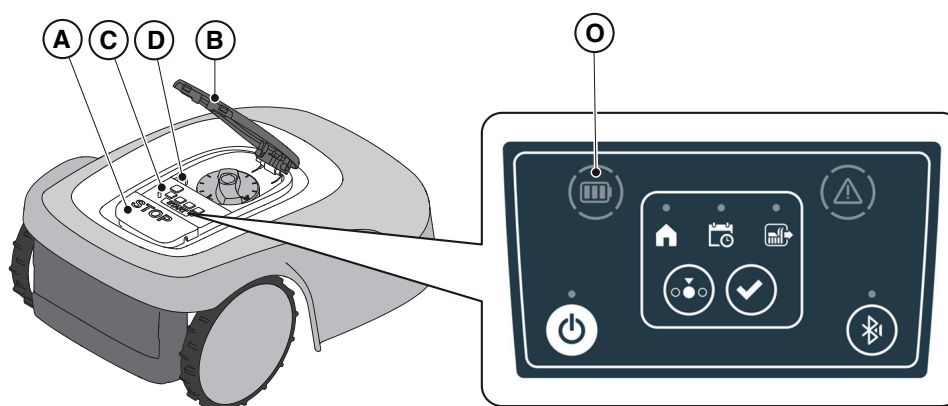

5.3.8. URUCHAMIANIE KOSIARKI TRAWNIKOWEJ

W celu włączenia kosiarki należy wykonać procedurę opisaną w Punkcie 5.3.4 „WYBRAĆ ZAPLANOWANY PROGRAM / POJEDYNCZY CYKL PRACY / WYMUSZONY POWRÓT DO BAZY ŁADUJĄCEJ – PRZYCISK WYBORU TRYBU”

5.4. FUNKCJONOWANIE BAZY ŁADUJĄCEJ

Baza ładująca jest wyposażona w kontrolkę (N), która świeci w następujący sposób:

- Kontrolka zgaszona: baza ładująca nie jest zasilana lub kosiarka jest w bazie;
- Kontrolka świeci stałym światłem: przewód obwodowy jest prawidłowo podłączony do bazy ładującej, a sygnał obwodowy jest prawidłowo przesyłany;
- Kontrolka z wolnym miganiem: przewód obwodowy nie jest podłączony lub jest przerwany (kontrola stanu przewodu obwodowego nie jest ciągła, ale jest wykonywana na wyjściu kosiarki z bazy ładującej lub, gdy baza jest ładowana);
- Kontrolka z szybkim miganiem: kabel obwodowy jest zbyt krótki (Patrz Punkt 4.5.4) lub jest obecna usterka bazy ładującej.

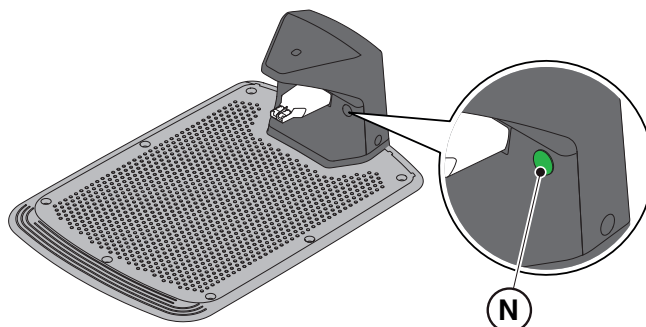

5.5. ŁADOWANIE AKUMULATORA

Procedura „**ŁADOWANIE AKUMULATORA**” umożliwia ręczne ładowanie kosiarki.

Wymagania i Nakazy:

- Baza ładująca podłączona do sieci elektrycznej.

Procedura:

1. Ustawić kosiarkę trawnikową na bazie ładującej (R).
2. Umożliwić nasunięcie kosiarki na bazę ładującą, aż do zatrzaśnięcia złącza ładowania (S).
3. Nacisnąć przycisk „**STOP**” (A), aby otworzyć pokrywę (B) i uzyskać dostęp do konsoli sterowania (C).
4. Włączyć kosiarkę za pomocą przycisku „**ON/OFF**” (E).
5. Podświetlona ikona „**AKUMULATOR**” (O) miga na niebiesko, trwa ładowanie kosiarki.
6. Zamknąć pokrywę (B).
7. Pozostawić ładującą się kosiarkę przynajmniej na czas wskazany w Punkt 4.5.3.

UWAGA: Ładowanie akumulatora przed przechowywaniem zimowym należy przeprowadzić zgodnie z opisem w Punkt 6.4.

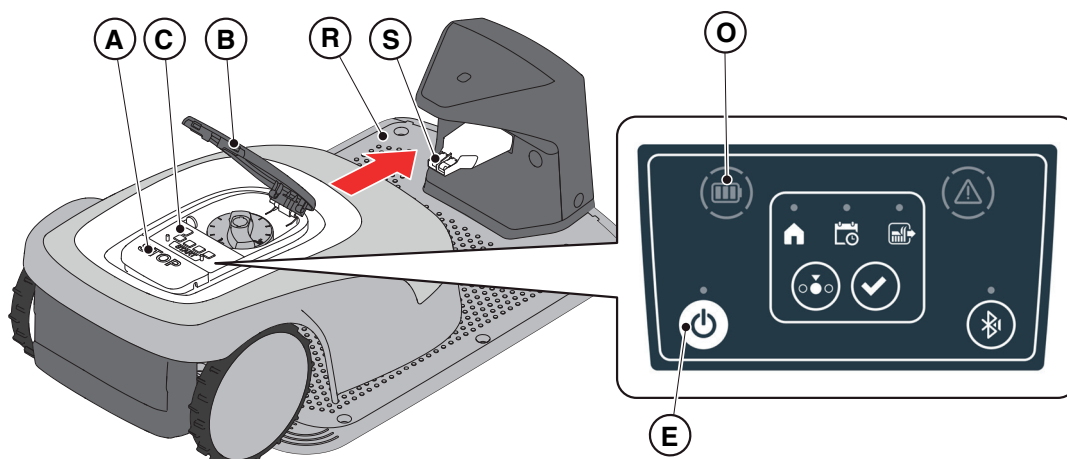

5.6. REGULACJA WYSOKOŚĆ KOSZENIA

Procedura „REGULACJA WYSOKOŚCI KOSZENIA” opisuje sposób regulacji wysokości noży tnących.

- Długość X trawy skoszonej przez kosiarkę nie może przekraczać 10 mm.
- Zasięg roboczy kosiarki wynosi 20-60 mm (wysokość koszenia).
- Dlatego początkowa wysokość trawy Y musi wynosić maksymalnie 70 mm.

Podczas pierwszej instalacji lub na początku sezonu koszenia, w razie potrzeby należy przygotować ogród tradycyjną kosiarką w taki sposób, aby początkowa wysokość trawy osiągnęła odpowiednią wysokość.

UWAGA: Jeśli pragnie się przyciąć trawę o więcej niż 10 mm, należy wyregulować wysokość koszenia w taki sposób, aby długość skoszonej trawy wynosiła 10 mm. Można jeszcze bardziej obniżyć wysokość koszenia dopiero po równomiernym skoszeniu ogrodu.

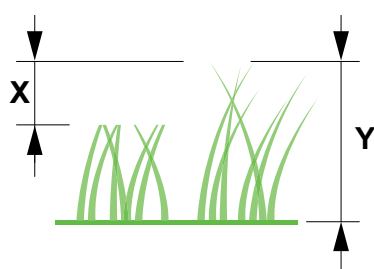

Procedura:

1. Nacisnąć przycisk „STOP” (A), aby otworzyć pokrywę (B) i uzyskać dostęp do konsoli sterowania (C).
2. Wyjąć klucz bezpieczeństwa (D).
3. Za pomocą regulatora wysokości (P) wybrać żądaną wysokość koszenia w taki sposób, tak aby część skoszonej trawy nie przekraczała 1 cm.
4. Włożyć klucz bezpieczeństwa (C).

UWAGA: Na pokrętle znajduje się stopniowana skala od 1 do 10 (Q), którą należy wykorzystać jako odniesienie.

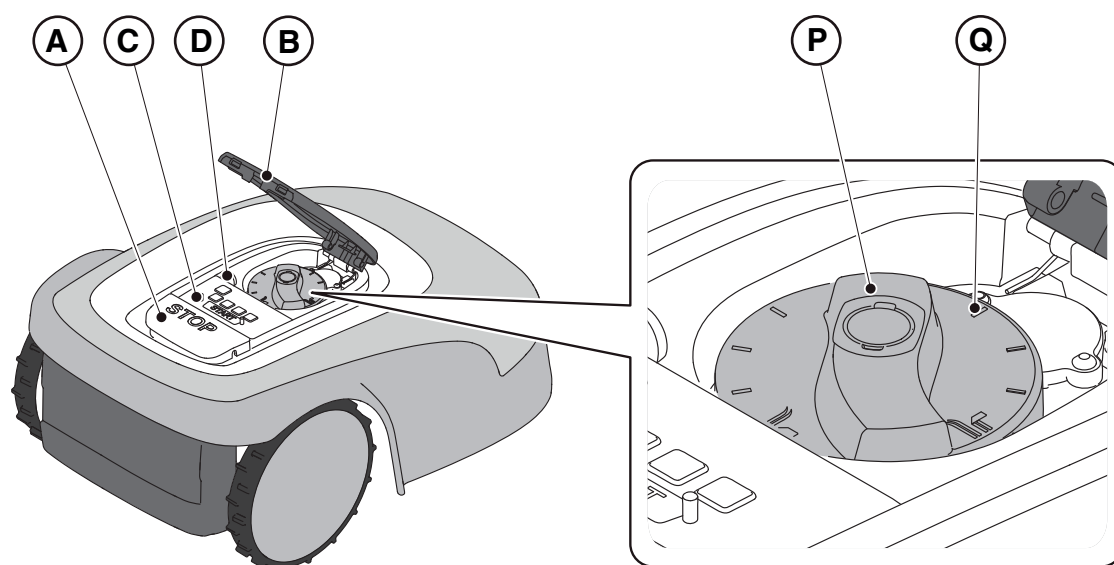

6. KONSERWACJA

6.1. ZAPROGRAMOWANA KONSERWACJA

	POUCZENIE: Stosować wyłącznie oryginalne części zamienne.		POUCZENIE: Nie zmieniać, nie naruszać, nie omijać ani nie usuwać zainstalowanych urządzeń zabezpieczających.
--	--	--	---

Aby zapewnić lepsze funkcjonowanie i dłuższą żywotność, należy regularnie czyścić produkt i wymieniać zużyte części.

Wykonywać te czynności z częstotliwością wskazaną w tabeli.

CZĘSTOTLIWOŚĆ	CZĘŚĆ	RODZAJ DZIAŁANIA	ODNOŚNIK
Raz w tygodniu	Nóż	Wyczyścić i sprawdzić skuteczność noża.	(Patrz Punkt. 6.2)
		Jeśli nóż jest wygięty w wyniku uderzenia lub jest zużyty, należy go wymienić.	(Patrz Punkt. 6.3)
	Styki do ładowania	Wyczyścić i usunąć wszelkie ślady utlenienia.	(Patrz Punkt. 6.2)
Raz w miesiącu	Kosiarka trawnikowa	Wykonać czyszczenie	(Patrz Punkt. 6.2)
	Baz ładująca i przewody zasilające	Skontrolować zużycie lub zniszczenie i w razie konieczności je wymienić.	(Skontaktować się z autoryzowanym centrum serwisowym)
Pod koniec sezonu koszenia lub co sześć miesięcy, jeśli kosiarka nie jest używana	Akumulator	Przeprowadź ładowanie akumulatora przed odstawieniem do przechowywania.	(Patrz Punkt. 6.4)
Raz w roku lub na koniec sezonu koszenia	Kosiarka trawnikowa	Wykonaj przegląd w autoryzowanym serwisie.	(Patrz Punkt 6.1)

Aby utrzymać kosiarkę w dobrym stanie technicznym, należy przeprowadzać coroczny przegląd w autoryzowanym centrum serwisowym.

Przegląd obejmuje serię kontroli, w tym:

- czyszczenie kosiarki wewnątrz i na zewnątrz;
- kontrola ogólna stanu kosiarki trawnikowej;
- wymiana zużytych części;
- kontrola stanu naładowania akumulatora;
- kontrola momentów dokręcania;
- kontrola i ewentualna wymiana kinematyki uderzenia i podnoszenia oraz ich mieszkań ochronnych;
- kontrola i ewentualna wymiana gumowych mieszkań zabezpieczających silnik noża w celu zachowania specyfikacji ochrony przed przenikaniem wody;
- wymiana uszczelek korpusów i komory akumulatora w celu zachowania specyfikacji ochrony przed przenikaniem wody.

UWAGA: wszelkie usterki wynikające z niewykonania rocznego przeglądu nie będą objęte gwarancją.

6.2. CZYSZCZENIE PRODUKTU



POUCZENIE:
Niebezpieczeństwo przecięcia rąk.



POUCZENIE:
Niebezpieczeństwo zaprószenia oczu.

Wymagania i Nakazy:

- Gąbka
- Mydło neutralne
- Szczotka
- Woda
- Sucha szmatka
- Rękawice
- Okulary



NAKAZ UŻYCIA RĘKAWIC:
Aby uniknąć ryzyka skaleczenia rąk używać rękawice ochronne.



NAKAZ NOSZENIA OKULARÓW:
Stosować okulary ochronne, aby uniknąć niebezpieczeństwa zaprószenia oczu.

Procedura:

1. Nacisnąć „STOP” (A), aby zatrzymać kosiarkę trawnikową i otworzyć pokrywę ochronną (B).
2. Wyjąć klucz bezpieczeństwa (C).
3. Zdjąć pływającą pokrywę (D), aby ułatwić czyszczenie.
4. Wyczyścić wszystkie zewnętrzne powierzchnie kosiarki gąbką zwilżoną letnią wodą i neutralnym mydłem.

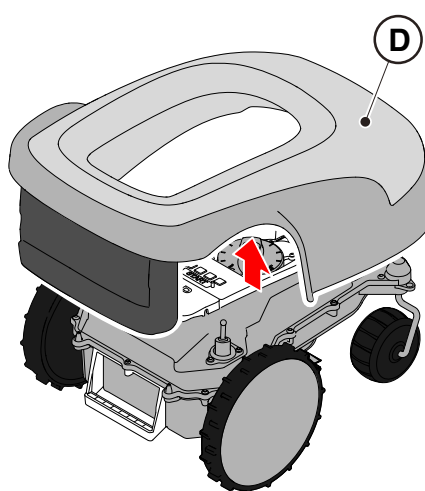
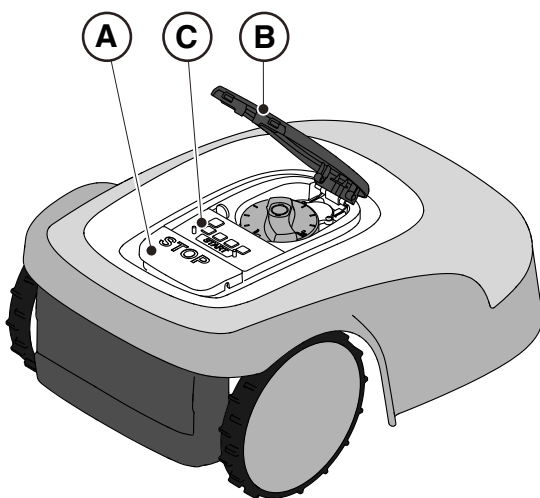

OSTRZEŻENIE:
Zbyt obfite użycie wody może spowodować infiltrację i uszkodzenie części elektrycznych.





OSTRZEŻENIE:
Nie zmieniać, nie naruszać, nie omijać ani nie usuwać zainstalowanych urządzeń zabezpieczających.



ZAKAZ:
Nie stosować strumieni wody pod ciśnieniem.

 **ZAKAZ:**
Aby uniknąć nieodwracalnego uszkodzenia części elektrycznych i elektronicznych, nie zanurzać kosiarki w wodzie (częściowo lub całkowicie).

 **ZAKAZ:**
Nie myć wewnętrznych części kosiarki, aby uniknąć uszkodzenia elementów elektrycznych i elektronicznych.

 **ZAKAZ:**
Nie używać rozpuszczalników ani benzyny, aby uniknąć uszkodzenia powierzchni lakierowanych i elementów z tworzywa sztucznego.

5. Usunąć błoto i brud z kół napędowych (F).
6. Wyczyścić dolną część (E) kosiarki (obszar noża tnącego, przednie i tylne koła). Za pomocą odpowiedniej szczotki usunąć osady i/lub pozostałości, które mogą utrudniać prawidłowe funkcjonowanie kosiarki. Dokończyć czyszczenie przy użyciu wilgotnej gąbki.
7. Wyczyścić złącze ładowania akumulatora (G).
8. Wyczyścić bazę ładującą (H) i złącze stykowe (I) z nagromadzonych pozostałości.

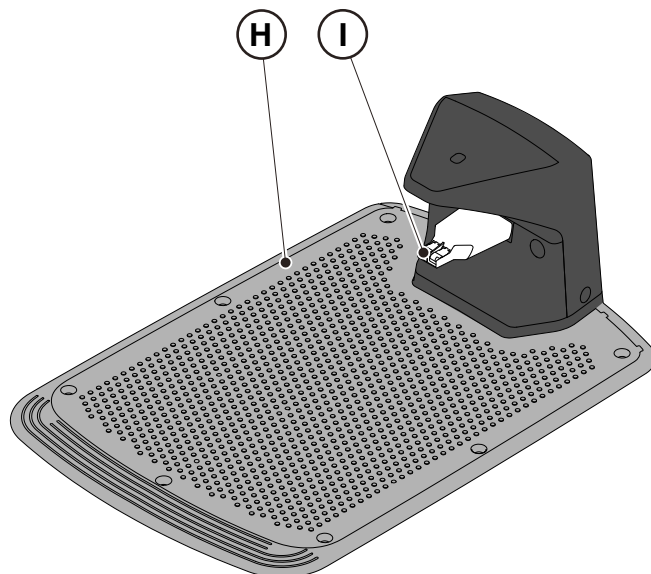
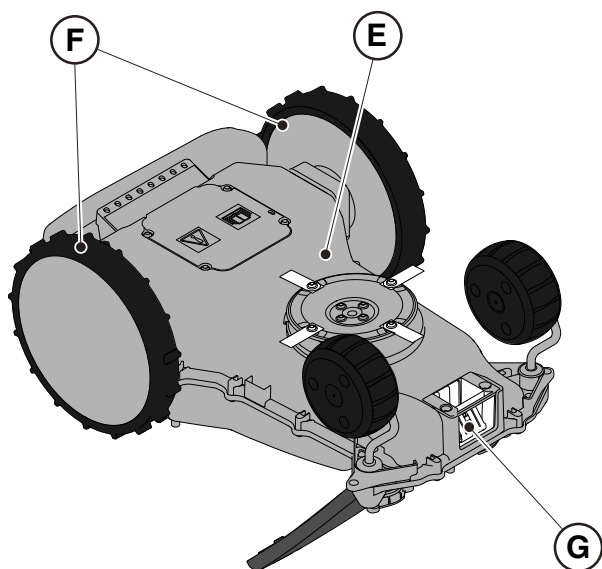

6.3. WYMIANA NOŻY TNĄCYCH



POUCZENIE:
Niebezpieczeństwo przecięcia rąk.

Wymagania i Nakazy:

- Klucz bezpieczeństwa
- Noże tnące
- Klucz
- Rękawice



NAKAZ UŻYCIA RĘKAWIC:
Aby uniknąć ryzyka skaleczenia rąk używać rękawice ochronne.

Procedura:

1. Nacisnąć „STOP” (A), aby zatrzymać kosiarkę trawnikową i otworzyć pokrywę ochronną (B).
2. Wyjąć klucz bezpieczeństwa (C).

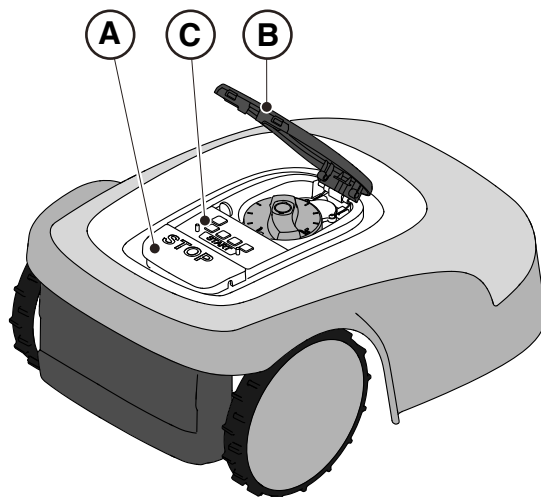

3. Odwrócić kosiarkę do góry nogami zwracając uwagę na to, aby nie uszkodzić pływającej osłony.
4. Odkręcić śruby mocujące (E).
5. Wymienić noże tnące (D).
6. Dokręcić śruby mocujące (E).

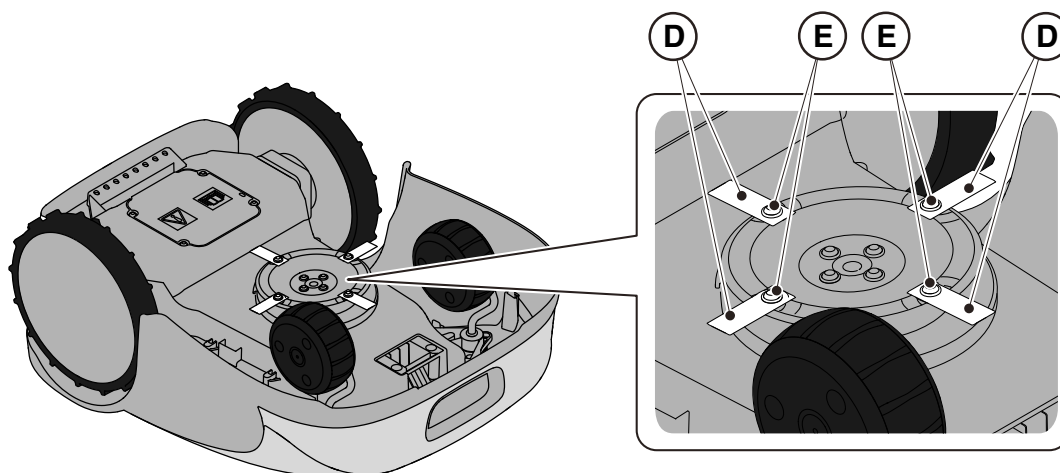

6.4. KONSERWACJA AKUMULATORA NA OKRES ZIMOWY I PRZECHOWYWANIE

Procedura:

1. Naładować akumulator zgodnie z kreatorem aplikacji, dostępnym na stronie „Ustawienia”.
2. Wyczyścić kosiarkę (Patrz Punkt. 6.2).
3. Przechowywać kosiarkę w suchym miejscu, chronionym przed mrozem, upewniając się, że jest wyłączona.
4. Ładować akumulator co 6 miesięcy, w każdym razie przed odstawieniem do przechowywania na okres zimowy.

UWAGA: Kreator rejestruje w chmurze przeprowadzone ładowanie akumulatora, które jest uważane za zakończone, jeśli zostanie zaktualizowana data zimowego odstawienia do przechowywania.

UWAGA: Aby gwarancja akumulatora była ważna, wymagana jest rejestracja ładowania za pomocą procedury w aplikacji.

UWAGA: Ładować akumulator co 6 miesięcy, w każdym razie przed odstawieniem do przechowywania na okres zimowy.

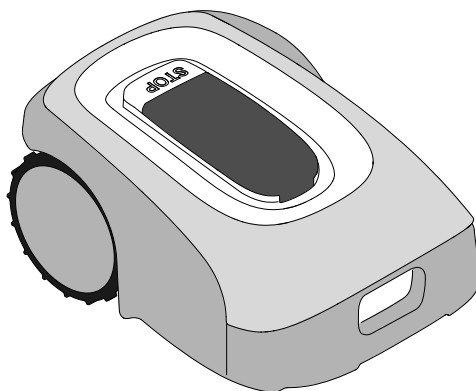

6.5. WYMIANA AKUMULATORA

Za wymianę akumulatora odpowiada wyłącznie PERSONEL POMOCY TECHNICZNEJ STIGA.

Jeśli akumulator wymaga wymiany, należy się skontaktować z centrum serwisowym lub sprzedawcą.

7. ROZWIĄZYWANIE PROBLEMÓW



POUCZENIE:

Zatrzymać kosiarkę trawnikową w bezpiecznych warunkach (Patrz Punkt. 5.3.2).

Poniżej znajduje się lista wszelkich anomalii, które mogą wystąpić w tej fazie pracy.

USTERKA	PRZYCZYNY	ŚRODKI ZARADCZE
Nieprawidłowe drgania. Głośnie praca kosiarki.	Uszkodzona tarcza tnąca lub noże	Wymienić uszkodzone elementy (Patrz Punkt. 6.3).
	Urządzenie tnące zablokowane przez pozostałości (taśmy, sznurki, fragmenty tworzywa sztucznego itp.).	Wyłączyć kosiarkę trawnikową w warunkach bezpieczeństwa (Patrz Punkt 2.3). Odblokować nóż tnący.
	Kosiarka została uruchomiona w obecności przeszkód (opadłe gałęzie, zapomniane przedmioty itp.).	Wyłączyć kosiarkę trawnikową w warunkach bezpieczeństwa (Patrz Punkt 2.3). Usunąć przeszkody i ponownie uruchomić kosiarkę (patrz Punkt. 5.3.9).
	Awaria silnika elektrycznego.	Wymienić silnik, skontaktować się z najbliższym autoryzowanym centrum serwisowym.
	Zbyt wysoka trawa.	Zwiększyć wysokość koszenia (Patrz Punkt. 5.6). Wykonać wstępne koszenie trawnika przy użyciu zwykłej kosiarki (Patrz Punkt. 5.6).
Kosiarka nie ustawia się prawidłowo w bazie ładującej.	Nieprawidłowa pozycja przewodu obwodowego.	Sprawdzić podłączenie stacji ładującej (Patrz Punkt. 4.5.3).
	Osiadanie gruntu w pobliżu bazy ładującej.	Przywrócić prawidłowe ustawienie bazy ładującej. (Patrz Punkt 4.5.3).
Kosiarka nie zachowuje się prawidłowo wokół przeszkód obwodowych.	Przewód obwodowy ułożony nieprawidłowo.	Ustawić prawidłowo przewód obwodowy (w prawo) (Patrz Punkt. 4.5.1).
Kosiarka pracuje w niewłaściwych godzinach.	Zegar jest ustawiony nieprawidłowo.	Skasować zegar kosiarki (Patrz Punkt. 4.7.6).
	Godziny pracy ustawione nieprawidłowo.	Przestawić godziny pracy (Patrz Punkt 4.7.8).

USTERKA	PRZYCZYNY	ŚRODKI ZARADCZE
Obszar roboczy nie jest całkowicie koszony.	Niewystarczające godziny pracy.	Skasować godziny pracy (Patrz Punkt 4.7.8).
	Urządzenie tnące jest zanieczyszczone osadem i/lub pozostałościami.	Wyłączyć kosiarkę trawnikową w warunkach bezpieczeństwa (Patrz Punkt 2.3). Wyczyścić urządzenie tnące.
	Obrotowe noże tnące zablokowane przez osady lub pozostałości.	Wyłączyć kosiarkę trawnikową w warunkach bezpieczeństwa (Patrz Punkt 2.3). Wymienić noże tnące.
	Obszar roboczy zbyt duży w stosunku do wydajności kosiarki trawnikowej.	Zmniejszyć obszar roboczy (Patrz Dane techniczne Punkt 1.2).
	Akumulatory zbliżają się do końca swojego cyklu życia.	Wymienić akumulatory na oryginalne części zamienne (Patrz Punkt. 6.5).
	Akumulatory nie są w pełni naładowane.	Wyczyścić i usunąć wszelkie utlenienia z punktów styku (Patrz Punkt. 6.2). Naładować akumulatory.
Części ogrodu nie są całkowicie skoszone.	Nieprawidłowe zaprogramowanie Cut Point.	Prawidłowo zaprogramować podrzędne Cut Point (Patrz Punkt. 4.7.9).
Kontrolka bazy ładującej nie świeci się, gdy kosiarka znajduje się poza bazą ładującą.	Brak zasilania lub usterka bazy ładującej.	Sprawdzić podłączenie do gniazda elektrycznego. Sprawdź stan przewodu zasilającego.
Kontrolka bazy ładującej powoli miga	Przewód obwodowy nie jest podłączony lub jest przerwany	Sprawdzić instalację i naprawić uszkodzenie (Patrz Punkt. 4.5.2)
Kontrolka bazy ładującej szybko miga	Przewód obwodowy jest za krótki lub w bazie ładującej wystąpiła usterka.	Sprawdzić, czy długość przewodu obwodowego jest większa niż wskazana w Punkcie 4.5.1. W razie konieczności zainstalować rezystor (Patrz Punkt 4.5.4). Jeśli problem nie zniknie, kontaktować się z centrum serwisowym.
Na klawiaturze świeci się ikona Warning	Wskazuje stan anomalii / usterki.	W celu uzyskania dodatkowych informacji skontaktować się z aplikacją lub centrum serwisowym.

7.1. GŁÓWNE KOMUNIKATY Z APLIKACJI

USTERKA	PRZYCZYNY	ŚRODKI ZARADCZE
Komunikat „Brak sygnału” pojawia się wtedy, gdy kosiarka znajduje się wewnątrz obwodu, a dioda nadajnika na bazie jest zaświecona.	Problem z odbieraniem sygnału przez kosiarkę trawnikową.	Skontaktować się z autoryzowanym centrum serwisowym.

USTERKA	PRZYCZYNY	ŚRODKI ZARADCZE
W aplikacji pojawia się komunikat „Poza obwodem”.	Zbyt duże nachylenie terenu	Wyznaczyć obszar o zbyt dużym nachyleniu (Patrz Punkt 4.3).
	Przewód obwodowy ułożony nieprawidłowo.	Sprawdzić, czy przewód jest prawidłowo zainstalowany (zbyt duża głębokość, bliskość metalowych przedmiotów, odległość między przewodem obwodowym, która oddziela dwa elementy itp.). (Patrz Punkt. 4.5.1).
	Przewód obwodowy do rozgraniczenia obszarów wewnętrznych (rabaty, krzewy itp.) jest ułożony nieprawidłowo.	Ułożyć prawidłowo przewód obwodowy (ominąć przeszkodę w tym samym kierunku co obwód). (Patrz Punkt. 4.5.1).
	Przeegrzany zasilacz.	Zastosować odpowiednie rozwiązania, aby obniżyć temperaturę zasilacza (przewietrzyć lub zmodyfikować miejsce instalacji itp.) (Patrz Punkt 4.3).
W aplikacji pojawia się komunikat „Kosiarka podniesiona”	Kosiarka jest uniesiona nad podłożem.	Sprawdzić, czy kosiarka nie jest zablokowana lub zatkana przez jakiś przedmiot. Wyczyścić i usunąć ewentualne resztki trawy znajdujące się pod podwoziem, które mogą zablokować czujniki (Patrz Punkt. 6.2).
W aplikacji pojawia się komunikat „Błąd koła”.	Nierówny teren lub przeszkody uniemożliwiające ruch.	Sprawdzić, czy trawnik przeznaczony do koszenia jest jednolity, pozbawiony dziur, kamieni lub innych przeszkód i, jeśli to konieczne, wykonać odpowiednie prace rekultywacyjne. W razie konieczności przeprowadzić niezbędne działania naprawcze (Patrz Punkt 4.3).
	Awaria jednego lub obu silników napędzających koła.	Wymienić silnik, skontaktować się z najbliższym autoryzowanym centrum serwisowym.
W aplikacji pojawia się komunikat „Wysoka trawa” lub „Błąd koszenia”.	Zablokowana lub uszkodzona tarcza tnąca.	Bezpiecznie zatrzymać kosiarkę (Patrz Punkt 2.3). Odblokować ostrze tnące usuwając przedmioty, które powodują jego zablokowanie lub wymienić ostrze tnące na nowe (Patrz Punkt. 6.3).
	Obrotowe noże tnące zużyte lub zablokowane przez osady lub pozostałości.	Zatrzymać kosiarkę trawnikową w warunkach bezpieczeństwa (Patrz Punkt 2.3). Odblokować i wyczyścić lub wymienić noże tnące (patrz Punkt. 6.3).
	Kosiarka została uruchomiona w obecności niespodziewanych przeszkód (opadłe gałęzie, zapomniane przedmioty itp.).	Zatrzymać kosiarkę trawnikową w warunkach bezpieczeństwa (Patrz Punkt. 2.3). Usunąć przeszkody i ponownie uruchomić kosiarkę.
	Awaria silnika elektrycznego.	Wymienić silnik, skontaktować się z najbliższym autoryzowanym centrum serwisowym.
	Zbyt wysoka trawa.	Zwiększyć wysokość koszenia (Patrz Punkt. 5.6). Wykonaj koszenie na obwodzie.
Na App pojawi się „Przewrócenie”	Kosiarka znajduje się na zboczu przekraczającym dopuszczalne limity nachylenia.	Wykluczyć obszar o nachyleniu przekraczającym dopuszczone limity, wyznaczając go (Patrz Punkt 4.3)

8. TRANSPORT, PRZECHOWYWANIE I UTYLIZACJA

8.1. TRANSPORT

Procedura:

UWAGA: W celu transportu na znaczne odległości zalecamy użycie oryginalnego opakowania.

1. Nacisnąć „**STOP**” (A), aby zatrzymać kosiarkę trawnikową i otworzyć pokrywę ochronną (B).
2. Wyjąć klucz bezpieczeństwa (C).
3. Wyczyścić kosiarkę zgodnie z opisem w Punkcie 6.2 „**CZYSZCZENIE PRODUKTU**”.
4. Podnieść kosiarkę za odpowiedni uchwyt (D) i przenieść ją, uważając, aby nóż tnący znajdował się z dala od ciała.
5. Umieścić kosiarkę w oryginalnym opakowaniu.

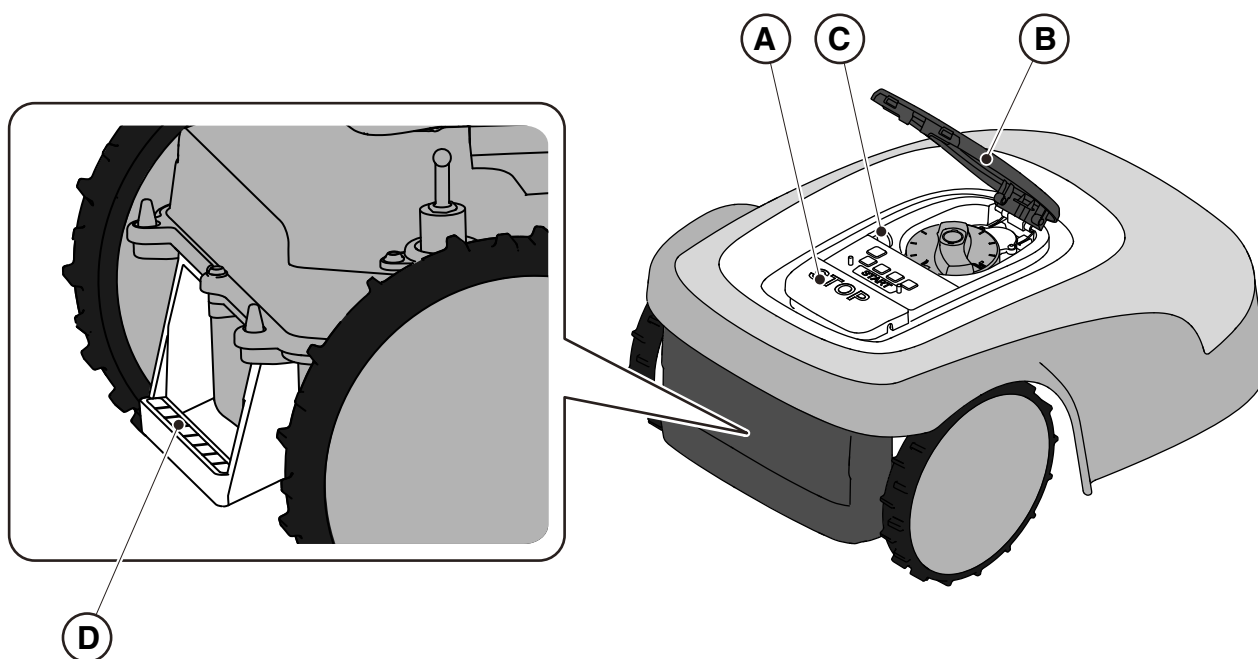

8.2. PRZECHOWYWANIE

Po wyczyszczeniu kosiarki i naładowaniu akumulatora w okresie zimowym należy przechowywać kosiarkę w suchym i zabezpieczonym przed mrozem miejscu (patrz Rozdz.6).

8.3. UTYLIZACJA



OSTRZEŻENIE:

W celu wyjęcia akumulatora z kosiarki należy się skontaktować z autoryzowanym centrum serwisowym.

Procedura:

1. Użytkownik jest zobowiązany do utylizacji zużytych akumulatorów w sposób bezpieczny, wyrzucając je do specjalnych pojemników znajdujących się w centrach upoważnionych do ich zbiórki.
2. Utylizować kosiarkę trawnikową zgodnie z lokalnymi wymogami prawnymi.
3. Skontaktować się z odpowiednimi strukturami zajmującymi się recyklingiem i utylizacją, ponieważ kosiarka trawnikowa jest sklasyfikowana jako WEEE (zużyty sprzęt elektryczny i elektroniczny).
4. Użytkownik jest zobowiązany do utylizacji starych lub zużytych akumulatorów w sposób bezpieczny, wyrzucając je do specjalnych pojemników znajdujących się w centrach upoważnionych do ich zbiórki.

9. AKCESORIA

Nr Wyrobu	Opis	Specyfikacja
1127-0009-01	Noże tnące	12 szt.
1127-0011-01	Pokrywa bazy ładującej	W celu dodatkowej ochrony przed deszczem i promieniami słonecznymi
1127-0010-01	Kabel przedłużający do zasilacza	Kabel przedłużający połączenia między zasilaczem i bazą ładującą - L = 5 m
1127-0012-01	ZESTAW montażowy mały	Przewód obwodowy Ø 2,7 mm - L = 150 m + 200 gwoździe do mocowania + 5 złącza do kabla + 5 złącza kabla bazy ładującej
1127-0013-01	ZESTAW montażowy średni	Przewód obwodowy Ø 2,7 mm - L = 300 m + 400 gwoździe do mocowania + 5 złącza do kabla + 5 złącza kabla bazy ładującej
1127-0000-01	Zwój kabla 150 m	Kabel obwodowy Ø 2,7 mm - L = 150 m
1127-0001-01	Zwój kabla 300 m	Kabel obwodowy Ø 2,7 mm - L = 300 m
1127-0002-01	Zwój kabla 500 m	Kabel obwodowy Ø 3,4 mm - L = 500 m
1127-0006-01	Gwoździe do mocowania (100 szt.)	Gwoździe do mocowania kabla obwodowego - 100 szt.
1127-0008-01	Śruby mocujące bazę ładującą	8 szt.
1127-0004-01	Złącza do kabla	Złącza do naprawy kabla obwodowego - 5 szt.
1127-0005-01	Złącza kabla bazy ładującej	Złącza do podłączenia kabla obwodowego do bazy ładującej - 5 szt.
122063053/0	Rezystor do małych obwodów	Rezystor do instalacji z mniej niż 40 m kabla obwodowego

10. GWARANCJA

10.1. ZAKRES GWARANCJI

Postanowienia gwarancyjne są przeznaczone wyłącznie dla konsumentów, tj. nieprofesjonalnych operatorów.

Gwarancja obejmuje wszelkie wady materiałowe i fabryczne, stwierdzone w okresie gwarancyjnym przez sprzedawcę lub autoryzowane centrum serwisowe.

Wykonanie uprawnień z tytułu gwarancji ogranicza się do naprawy lub wymiany części uznanych za wadliwe.

Zaleca się, aby raz w roku skontrolować działanie maszyny w autoryzowanym centrum serwisowym w celu jej konserwacji, napraw serwisowych i kontroli urządzeń zabezpieczających.

Wykonanie uprawnień z tytułu gwarancji jest uzależnione od regularnej konserwacji maszyny.

Gwarancja nie obejmuje uszkodzeń spowodowanych w wyniku:

- Niezapoznania się użytkowników z załączoną dokumentacją (Instrukcje obsługi).
- Profesjonalnego użytkownika.
- Nieuwagi, zaniedbania.
- Przyczyny zewnętrznej (błyskawice, uderzenia, obecność ciał obcych wewnątrz maszyny) lub wypadku.
- Nieprawidłowego lub niedozwolonego użytkownika i montażu maszyny.
- Niewystarczającej konserwacji.
- Dokonania modyfikacji maszyny.
- Użycia nieoryginalnych części zamiennych (dopasowanych części).
- Użycia akcesoriów niedostarczonych lub niezatwierdzonych przez producenta (np. urządzeń tnących).

Gwarancja nie obejmuje:

- Czynności konserwacyjnych (opisanych w instrukcji obsługi)..
- Naturalnego zużycia części eksploatacyjnych, takich jak urządzenia tnące i kółka.
- Normalnego zużycia.
- Pogorszenia wyglądu maszyny w związku z jej użytkowaniem.
- Wsporników urządzeń tnących.
- Uszkodzeń wynikających z instalacji niezgodnej z instrukcją obsługi.
- Możliwej korozji lub uszkodzenia przewodu obwodowego.
- Uszkodzeń spowodowanych infiltracją wody w wyniku używania myjki wysokociśnieniowej lub zanurzenia w wodzie, na przykład podczas tworzenia się kałuż po ulewnym deszczu.
- Uszkodzeń spowodowanych niewłaściwym przechowywaniem lub użytkowaniem akumulatora.
- Uszkodzeń spowodowanych użyciem nieoryginalnych akumulatorów.
- Wszelkich dodatkowych kosztów związanych z naprawą gwarancyjną, jak np. podróż do użytkownika, transport maszyny do sprzedawcy, wynajem sprzętu, czy wezwanie firm zewnętrznych do wszelkich prac ogrodowych podczas postoju maszyny.

Użytkownik jest chroniony przez przepisy prawa danego kraju. Niniejsza gwarancja nie ogranicza praw użytkownika przewidzianych przez przepisy krajowe.

11. DEKLARACJA ZGODNOŚCI CE

DICHIARAZIONE CE DI CONFORMITÀ (Istruzioni Originali)
(Direttiva Macchine 2006/42/CE, Allegato II, parte A)

1. La Società: ST. S.p.A. – Via del Lavoro, 6 – 31033 Castelfranco Veneto (TV) – Italy
2. Dichiaro sotto la propria responsabilità, che la macchina: Robot Rasaerba

SRSW01	
a) Tipo_Modello Base	Batteria
b) Mese_Anno di costruzione	
c) Matricola	
d) Motore	

3. È conforme alle specifiche delle direttive:

- MD: 2006/42/EC
- e) Ente Certificatore: *Non Applicabile*
- f) Esame CE del tipo: *Non Applicabile*
- RED: 2014/53/EU
- EMCD: 2014/30/EU
- RoHS II: 2011/65/EU - 2015/863/EU

4. Riferimento alle Nome armonizzate:

EN 60335-1:2012 / AC:2014 / A11:2014 / A13:2017 / A1:2019 / A2:2019 / A14:2019
EN 55014-2:2015
EN 61000-3-2:2019
EN 303 447 V1.2.0
EN 50636-1:07:2015 / A1 / A2
EN 300 328 V2.2.2
EN 301 489-17 V3.2.4

g) Ampiezza di taglio

18 cm

n) Persona autorizzata a costituire il Fascicolo Tecnico:

ST. S.p.A.
Via del Lavoro, 6
31033 Castelfranco Veneto (TV) - Italia

o) Castelfranco V.to, 24.01.2022

CEO Stiga Group
Sean Robinson

UK DECLARATION OF CONFORMITY (Original Instruction)

(Supply of Machinery (Safety) Regulations 2008, S.I. 2008 No. 1597, Annex II, part A)

1. The Company: ST. S.p.A. – Via del Lavoro, 6 – 31033 Castelfranco Veneto (TV) – Italy
2. Herby declares under its own responsibility that the machine: Robotic lawnmower

SRSW01	
a) Type_Model Base	Battery operated
b) Month_Year of manufacture	
c) Serial Number	
d) Motor	

3. Conforms to UK Regulations:

- S.I. 2008/1597 - Supply of Machinery (Safety) Regulations 2008
- e) Approved Body: *Not Applicable*
- f) Type-examination: *Not Applicable*
- S.I. 2017/1206 - The Radio Equipment Regulation 2016
- S.I. 2016/1091 – Electromagnetic Compatibility Regulations 2016
- S.I. 2012/3032 – The Restrictions of the Use of Certain Hazardous Substances in Electrical and Electronic Equipment Regulations 2012

4. Reference to Designated Standards:

BS EN 60335-1:2012 / AC:2014 / A11:2014 / A13:2017 / A1:2019 / A2:2019 / A14:2019
BS EN IEC 63000:2018
BS EN 303 447 V1.2.0
BS EN 50636-1:07:2015 / A1 / A2
BS EN 300 328 V2.2.2
BS EN 301 489-17 V3.2.4

g) Range of cut

18 cm

n) Person authorised to create the Technical File:

ST. S.p.A.
Via del Lavoro, 6
31033 Castelfranco Veneto (TV)- Italia

o) Castelfranco V.to, 24.01.2022

CEO Stiga Group
Sean Robinson

<p>FR (Traduction de la notice originale)</p> <p>Declaration CE de Conformité (Directive Machines 2006/42/CE, Annexe II, partie A)</p> <ol style="list-style-type: none"> La Société Declaire sous sa propre responsabilité que la machine : Robot-souduse Type / Modèle de Base Mise / Année de construction Série Moteur : batterie Est conforme aux prescriptions des directives : Organisme de certification Examen CE de Type Personne aux Normes harmonisées Langue de coupe Personne habilitée à établir le Dossier Technique : Lieu et Date 	<p>DE (Übersetzung der Originalbenutzeranleitung)</p> <p>EG-Konformitätserklärung (Maschinenrichtlinie 2006/42/EG, Anhang II, Teil A)</p> <ol style="list-style-type: none"> Die Gesellschaft Erklärt unter eigener Verantwortung, dass die Maschine: Mehrzweck Typ / Basismodell Modell / Baujahr Seriennummer Motor: Akku Entspricht den Anforderungen der folgenden Richtlinien einschließlich: Zertifizierungsstelle Prüfung des Typs Personen, die den harmonisierten Normen entsprechen Zur Verfassung der technischen Unterlagen befähigte Person: Ort und Datum 	<p>NL (Vertaling van de oorspronkelijke gebruikershandleiding)</p> <p>EG-verklaring van overeenstemming (Richtlijn Machines 2006/42/EG, Bijlage II, deel A)</p> <ol style="list-style-type: none"> het bedrijf Verklaart onder zijn eigen verantwoordelijkheid dat de machine: Robotzwaaijer Type / Basismodel Model / Bouwjaar Serienummer Motor: accu Voldoet aan de specificaties van de richtlijnen: Certificatie-instituut EG-overeenkomst van het Type Verwijzing naar de Geharmoniseerde normen Bevoegd persoon voor het opstellen van het Technisch Dossier: Plaats en Datum 	<p>HU (Eredeti használati utasítás fordítása)</p> <p>EG-megfelelőségi nyilatkozata (2006/42/EK géppirányelv, II. melléklet "A" rész)</p> <ol style="list-style-type: none"> Az Üzemeltető Vállalat Felelősségétől teljes tudatában kijelenti, hogy az alábbi gép: Robotfűrész Típus / Alapmodell Modell / Gyártási évek Gyártási szám Motor: akkumulátor Megfelel az alábbi irányelvek előírásainak: Teljesítő szerv CE-nyilatkozati típusa Hivatkozott a harmonizált szabványokra Származási Dosszié szerkesztésére felhatalmazott személy: Helye és idője 	<p>RU (Перевод оригинальных инструкций)</p> <p>Декларация соответствия нормам ЕС (Директива о машинной безопасности 2006/42/ЕС, Приложение II, часть А)</p> <ol style="list-style-type: none"> Предприятие Заявляет под собственную ответственность, что машина: Робот-газонокосилка Тип / Базовая модель Модель / Год изготовления Серийный номер Двигатель: аккумуляторная батарея Соответствует требованиям следующих директив: Сертифицирующий орган Исполнение ЕС типового образца Ссылка на гармонизированные нормы Амортизационная норма Лицо, уполномоченное на подготовку технической документации: Место и дата 	<p>HR (Prijevod originalnih uputa)</p> <p>EG izjava o skladnosti (Direktiva 2006/42/EZ o strojevima, dodatak II, dio A)</p> <ol style="list-style-type: none"> Tvrtka: pod vlastitom odgovornošću izjavljuje da je stroj: Robotna kosilica Vrsta / Osnovni model Model: Godina proizvodnje Matični broj Motorni agregat sukladan s temeljnim zahtjevima direktive: Certifikacijski ured Tipiko izvođenje EZ Promjena su skladne harmonizirane norme: Sinjalni znakovi Odobro ovlaštena za praćenje Tehničke dokumentacije: Mjesto i datum
<p>ES (Traducción del Manual Original)</p> <p>Declaración de Conformidad CE (Directiva Máquinas 2006/42/CE, Anexo II, parte A)</p> <ol style="list-style-type: none"> La Empresa Declara bajo su propia responsabilidad que la máquina: Robot cortacésped Tip / Modelo Base Mód / Año de fabricación Matrícula Motor: batería Cumple con las especificaciones de las directivas: Ente certificador Examen CE del Tipo Referencia a las Normas armonizadas Persona autorizada a realizar el Manual Técnico: Lugar y Fecha 	<p>PT (Tradução do manual original)</p> <p>Declaração de Conformidade CE (Diretiva de Máquinas 2006/42/CE, Anexo II, parte A)</p> <ol style="list-style-type: none"> A Empresa Declara sob a própria responsabilidade que a máquina: Robot corta-grama Tip / Modelo Base Mód / Ano de fabrico Matrícula Motor: Bateria Conforme as especificações das diretivas: Orgão certificador Exame CE do Tipo Referência as Normas harmonizadas Amplitude de corte Pessoa autorizada a elaborar o Caderno Técnico: Local e Data 	<p>NO (Översatt av original bruksanvisning)</p> <p>EF: Samsvarserklæring (Maskindirektiv 2006/42/EF, Vedlegg II, del A)</p> <ol style="list-style-type: none"> Firmaet Erklærer på eget ansvar at maskinen: Robotgræsklipper Type / Model Modell / Byggeår Serienummer Motor: batteri Opfylder kravene i direktivene: Sertifiseringsorgan Harvisning til harmoniserte standarder Person som har fullmakt til å utfordre teknisk dokumentasjon: Sted og dato 	<p>SL (Previd izvirnih navodil)</p> <p>ES izjava o skladnosti (Direktiva 2006/42/ES, priloga II, del A)</p> <ol style="list-style-type: none"> Družba pod lastno odgovornostjo izjavlja, da je stroj: Robotna kosilica Tip / osnovni model Model / leto izdelave Serijska številka Motor: baterija Skladna je z določeno direktivo: institucija, ki izda potrdilo CE tipično izvedbo Prejeto dovoljenje za sprejeto tehnično dokumentacijo: kraj in datum 	<p>LT (Originali instrukcijų vertimas)</p> <p>ES atitikties deklaracija (Mėšininė direktyva 2006/42/CE, Pridedas II, dalis A)</p> <ol style="list-style-type: none"> Srovė Pasina iš atsakomybę, kad įrenginys: Žolės pjūvis robotas Tipas / Bazinis Modelis Modelis / Pagaminto metai Serijskas numeris Variklis: baterija Atitinka direktyvos pateiktas specifikacijas: Sertifikuojantis organas CE tipo atitikimas Atsižvelgiant į harmonizuotą normą Pjūvio plotis Asmuo, įgaliojamas sudaryti Techninį Dokumentaciją: Vietos ir Data 	<p>LV (Instrukciju tulkojums no oriģinālvado)</p> <p>EG atbilstības deklarācija (Direktīva 2006/42/EK par mašīnām, pielikums II, daļa A)</p> <ol style="list-style-type: none"> Izmantošana Izņemoties par to pilnu atbildību, paziņo, ka mašīna: Robotzāģis Tipa / Bāzes modeļa Modelis / Ražotības gads Serijskā numurs Motors: baterija Atbilstoši prasībām, kas noteiktas Direktīvā: sertificējošais iestāde CE tipa atbilstība Atļauja uz harmonizētiem standartiem dokumentāciju: Vietas un datums
<p>SV (Översättning av bruksanvisning i original)</p> <p>EG-förklaring om överensstämmelse (Maskindirektiv 2006/42/EG, bilaga II, del A)</p> <ol style="list-style-type: none"> Försktaget Förklarar på eget ansvar att maskinen: Gräsklippare Typ / Basmodell Modell / Tillverkningsår Serienummer Motor: batteri Överensstämmer med föreskrifterna i direktivet: Intygsgivande, Anmält organ EU typgodkännande Referens till harmoniserade standarder Skärhöjd Autoriserad person för upprättandet av den tekniska dokumentationen: Ort och datum 	<p>DA (Översættelse af den originale brugsanvisning)</p> <p>EF-overensstemmelseserklæring (Maskindirektiv 2006/42/EF, bilag II, del A)</p> <ol style="list-style-type: none"> Firmaet Erklærer på eget ansvar, at maskinen: Roboetgræsklipper Type / Model Modell / Konstruktionsår Serienummer Motor: batteri Er i overensstemmelse med specifikationer i følgende direktiver: Certificeringsorgan EU typgodkendelse Henvisning til harmoniserede standarder Skærehøjde Person, der har bemyndigelse til at udarbejde den tekniske dokumentation: Sted og dato 	<p>FI (Alkuperäisten ohjeiden käännös)</p> <p>EY-VÄÄTÄMISTENMUOKAUSVAKUUTUS (Konformiteettidirektiivi 2006/42/EY, Liite II, osa A)</p> <ol style="list-style-type: none"> Yritys Vakuuttaa omalla vastuullaan, että kone: Roboetgräsklippari Tyyppi / Malli Modell / Valmistusvuosi Sarjanumero Moottori: akku On yhdenmukainen seuraavien direktiivien soveltamisalueiden kanssa: Sertifiointilaitos EU-tyyppihyväksyntä Viittaus harmonisointistandardeihin Korkeus Valtuutettu henkilö tekniseen dokumentaatioon: Päivä ja päivämäärä 	<p>EY-VÄÄTÄMISTENMUOKAUSVAKUUTUS (Konformiteettidirektiivi 2006/42/EY, Liite II, osa A)</p> <ol style="list-style-type: none"> Firma Vakuuttaa omalla vastuullaan, et maskin: Robotzwaaijer Type / Basismodel Modell / Bouwjaar Serienummer Motor: akku Vastab direktiivide nõuetele: Konformiteet EU tüübikindlustamine Võtte ühtsusstandarditele Lõikuse kõrgus Tehnilist Lohu autoriseeritud koostaja: Kohi ja Kuupäev 	<p>ET (Algupärase kasutusjuhendi tõlge)</p> <p>EU vastavusdeklaratsioon (Masinadirektiiv 2006/42/EÜ, Lisa II, osa A)</p> <ol style="list-style-type: none"> Firma Kinnitab oma vastutuse, et masin: Robotzwaaijer Tüüp / Põhimudel Modell / Ehitusaasta Seriisnumbr Mootor: aku Vastab direktiivide nõuetele: Konformiteet EU tüübikindlustamine Võtte ühtsusstandarditele Lõikuse kõrgus Tehnilist Lohu autoriseeritud koostaja: Kohi ja Kuupäev 	<p>ET (Algupärase kasutusjuhendi tõlge)</p> <p>EU vastavusdeklaratsioon (Masinadirektiiv 2006/42/EÜ, Lisa II, osa A)</p> <ol style="list-style-type: none"> Firma Kinnitab oma vastutuse, et masin: Robotzwaaijer Tüüp / Põhimudel Modell / Ehitusaasta Seriisnumbr Mootor: aku Vastab direktiivide nõuetele: Konformiteet EU tüübikindlustamine Võtte ühtsusstandarditele Lõikuse kõrgus Tehnilist Lohu autoriseeritud koostaja: Kohi ja Kuupäev
<p>CS (Překlad původního návodu k používání)</p> <p>ES - Prohlášení o shodě (Směrnice o strojích zařazených 2006/42/ES, Příloha II, část A)</p> <ol style="list-style-type: none"> Společnost Prohláší na vlastní odpovědnost, že stroj: Robotní kosilka Typ / Základní model Model / Rok výroby Výrobní číslo Motor: akumulátor Je ve shodě s nařízením směrnice: Certifikační orgán ES zkouška Typu Odkaz na harmonizované normy Sinjal znakovi Odobro autorovaná pro vypracování Technického spisu: Místo a Datum 	<p>PL (Tłumaczenie instrukcji oryginalnej)</p> <p>Deklaracja zgodności WE (Dyrektywa maszynowa 2006/42/WE, Załącznik II, część A)</p> <ol style="list-style-type: none"> Spółka Oświadczając na własną odpowiedzialność, że maszyna: Koszarka trawnikowa Typ / Model podstawowy Model / Rok produkcji Numer seryjny Moc: akumulator Spełnia podstawowe wymagania następujących Dyrektyw: Jednostka certyfikująca Badanie typu WE Odniesienie do Norm zharmonizowanych Sinjalne znaki Ośoba upoważniona do zredagowania Dokumentacji technicznej: Miejscowość i data 	<p>ET (Algupärase kasutusjuhendi tõlge)</p> <p>EU vastavusdeklaratsioon (Masinadirektiiv 2006/42/EÜ, Lisa II, osa A)</p> <ol style="list-style-type: none"> Firma Kinnitab oma vastutuse, et masin: Robotzwaaijer Tüüp / Põhimudel Modell / Ehitusaasta Seriisnumbr Mootor: aku Vastab direktiivide nõuetele: Konformiteet EU tüübikindlustamine Võtte ühtsusstandarditele Lõikuse kõrgus Tehnilist Lohu autoriseeritud koostaja: Kohi ja Kuupäev 	<p>ET (Algupärase kasutusjuhendi tõlge)</p> <p>EU vastavusdeklaratsioon (Masinadirektiiv 2006/42/EÜ, Lisa II, osa A)</p> <ol style="list-style-type: none"> Firma Kinnitab oma vastutuse, et masin: Robotzwaaijer Tüüp / Põhimudel Modell / Ehitusaasta Seriisnumbr Mootor: aku Vastab direktiivide nõuetele: Konformiteet EU tüübikindlustamine Võtte ühtsusstandarditele Lõikuse kõrgus Tehnilist Lohu autoriseeritud koostaja: Kohi ja Kuupäev 	<p>ET (Algupärase kasutusjuhendi tõlge)</p> <p>EU vastavusdeklaratsioon (Masinadirektiiv 2006/42/EÜ, Lisa II, osa A)</p> <ol style="list-style-type: none"> Firma Kinnitab oma vastutuse, et masin: Robotzwaaijer Tüüp / Põhimudel Modell / Ehitusaasta Seriisnumbr Mootor: aku Vastab direktiivide nõuetele: Konformiteet EU tüübikindlustamine Võtte ühtsusstandarditele Lõikuse kõrgus Tehnilist Lohu autoriseeritud koostaja: Kohi ja Kuupäev 	<p>ET (Algupärase kasutusjuhendi tõlge)</p> <p>EU vastavusdeklaratsioon (Masinadirektiiv 2006/42/EÜ, Lisa II, osa A)</p> <ol style="list-style-type: none"> Firma Kinnitab oma vastutuse, et masin: Robotzwaaijer Tüüp / Põhimudel Modell / Ehitusaasta Seriisnumbr Mootor: aku Vastab direktiivide nõuetele: Konformiteet EU tüübikindlustamine Võtte ühtsusstandarditele Lõikuse kõrgus Tehnilist Lohu autoriseeritud koostaja: Kohi ja Kuupäev

STIGA

STIGA LTD (UK Importer)

Unit 8, Bluewater Estate Plympton,
Devon, PL7 4JH, England

STIGA S.p.A.

Via del lavoro, 6
31033 Castelfranco Veneto (TV)
Italy

stiga.com